



**AN CAMINI**

SOLUZIONI TECNOLOGICHE PER L'EVACUAZIONE DEI FUMI

## SISTEMI IN PPS - PPS / INOX

**MANUALE DI  
INSTALLAZIONE,  
USO E  
MANUTENZIONE**



# INDICE

## SISTEMI EVACUAZIONI FUMI IN POLIPROPILENE (PPs)

<b>1</b>	<b>Norme di riferimento</b>	<b>5</b>
<b>2</b>	<b>Conformità di certificazione e marcatura dei prodotti</b>	<b>6</b>
<b>3</b>	<b>Caratteristiche del sistema certificato AN CONDENSING (PPs)</b>	<b>7</b>
3.1	Istruzioni di montaggio generali AN CONDENSING	8
3.2	Installazione asservita ad apparecchi a condensazione AN CONDENSING	9
3.3	Installazione asservita ad apparecchi a condensazione in batteria AN CONDENSING	19
3.4	Dichiarazione di prestazione (DOP) sistema AN CONDENSING	23
<b>4</b>	<b>Placca camino di identificazione AN CONDENSING</b>	<b>24</b>
<b>5</b>	<b>Caratteristiche del sistema certificato AN TWIN CONDENSING (PPs - Inox)</b>	<b>25</b>
5.1	Istruzioni di montaggio generali AN TWIN CONDENSING	26
5.2	Installazione asservita ad apparecchi a condensazione AN TWIN CONDENSING	27
5.3	Istruzioni di montaggio camino verticale	29
5.4	Dichiarazione di prestazione (DOP) sistema AN TWIN CONDENSING	30
<b>6</b>	<b>Placca camino di identificazione AN TWIN CONDENSING</b>	<b>31</b>
<b>7</b>	<b>AN Kit coassiali</b>	<b>32</b>
7.1	Istruzioni di montaggio sistema AN KIT COASSIALI	34
7.2	Compatibilità AN KIT COASSIALI	35
7.3	Compatibilità curve di partenza a 90° con prelievo fumi AN KIT COASSIALI	36
7.4	Compatibilità partenza verticale con prelievo fumi AN KIT COASSIALI	37
7.5	Dichiarazione di prestazione (DOP) sistema AN KIT COASSIALI	38
<b>8</b>	<b>Caratteristiche del sistema certificato AN ISO CONDENSING INOX / RAME (PPs - Inox / Rame)</b>	<b>39</b>
8.1	Istruzioni di montaggio generali AN ISO CONDENSING INOX / RAME	40
8.2	Installazione asservita ad apparecchi a condensazione AN ISO CONDENSING INOX / RAME	41
8.3	Dichiarazione di prestazione (DOP) sistema AN ISO CONDENSING INOX / RAME	45
<b>9</b>	<b>Placca camino di identificazione AN ISO CONDENSING INOX / RAME</b>	<b>46</b>
<b>10</b>	<b>Carichi statici dei sistemi</b>	<b>47</b>
<b>11</b>	<b>Da evitare in fase di montaggio</b>	<b>48</b>
<b>12</b>	<b>Distanza dai materiali combustibili</b>	<b>48</b>
<b>13</b>	<b>Uso del prodotto in base alla designazione (EN 1856-1:2009 - EN 1856-2:2009)</b>	<b>48</b>
<b>14</b>	<b>Manutenzione</b>	<b>49</b>
<b>15</b>	<b>Garanzia</b>	<b>50</b>



## AVVERTENZE

- Il presente manuale costituisce parte integrante del prodotto e viene fornito in dotazione a ciascun sistema fumario.
- Si consiglia di leggerne il contenuto con molta attenzione prima di procedere all'installazione del sistema fumario poiché vengono riportate prescrizioni importanti riguardanti l'installazione, l'uso e la manutenzione del sistema stesso.
- L'installazione deve essere effettuata in ottemperanza alle normative vigenti in materia, secondo le istruzioni del costruttore, ed eseguita a regola d'arte da personale professionalmente qualificato come previsto dalle regolamentazioni vigenti. Per personale qualificato si intende quello avente specifica competenza tecnica (legge n° 46/90 del 5/3/1990 e DM 37/08).
- La marcatura CE dei prodotti AN CAMINI risponde ai requisiti richiesti dalla direttiva UE 305/2011 - Prodotti da costruzione - garantendo all'utente un prodotto altamente sicuro.
- AN CAMINI non si assume alcuna responsabilità per danni causati da errori durante l'installazione, dall'impiego anche parziale di componenti e/o accessori non forniti dal costruttore e comunque da inosservanza delle istruzioni fornite nel presente manuale.
- I responsabili tecnici della AN CAMINI sono sempre a disposizione per qualsiasi informazione o problema tecnico che possa intervenire.
- Tutto il materiale relativo all'imballaggio dei componenti deve essere tenuto lontano dalla portata dei bambini.
- È vietata la riproduzione anche parziale del presente manuale.



NORMA DI RIFERIMENTO	VERSIONE	TITOLO - DESCRIZIONE
EN 1443	2005	Camini. Requisiti generali.
D.L. n° 152	2006	Norme in materia ambientale.
DM. 37/08	2008	Regolamento recante riordino delle disposizioni in materia di attività di installazione degli impianti all'interno degli edifici.
UNI EN 15287-2	2008	Camini - Progettazione, installazione e messa in servizio dei camini. Parte 2: Camini per apparecchi a tenuta stagna.
D.L. n° 128	2010	Modifiche e integrazioni al decreto legislativo 3 aprile 2006, n° 152, recante norme in materia ambientale, a norma dell'articolo 12 della legge 18 giugno 2009, n° 69.
UNI EN 15287-1	2010	Camini - Progettazione, installazione e messa in servizio dei camini. Parte 1: Camini per apparecchi di riscaldamento a tenuta non stagna.
CPR 305/11	2011	Direttiva per i prodotti da costruzione.
UNI 10641	2013	Canne fumarie collettive e camini a tiraggio naturale per apparecchi di tipo C con ventilatore nel circuito di combustione. Progettazione e verifica.
UNI EN 14241-1	2013	Camini - Sigilli di elastomeri e sigillanti di elastomeri - Requisiti dei materiali e metodi di prova. Parte 1: Sigilli nei condotti di scarico.
UNI EN 14471	2013 + A1:2015	Camini - Sistemi camino con condotti interni in plastica. Requisiti e metodi di prova.
UNI 11528	2014	Impianti a gas di portata termica maggiore di 35 kW. Progettazione, installazione e messa in servizio.
UNI EN 13384-1	2015	Camini - Metodi di calcolo termo e fluidodinamico. Parte 1: Camini asserviti ad un unico apparecchio da riscaldamento.
UNI EN 13384-2	2015	Camini - Metodi di calcolo termo e fluidodinamico. Parte 2: Camini asserviti a più apparecchi da riscaldamento.
UNI 7129	2015	Parte 3: Impiantistica a gas per uso domestico e similare alimentata da rete di distribuzione. Progettazione, installazione e messa in servizio. Sistemi di evacuazione dei prodotti della combustione.
UNI 10847	2017	Pulizia di sistemi fumari per generatori alimentati a combustibile liquido e solido.
UNI 10845	2018	Impianti a gas per uso civile. Sistemi per l'evacuazione dei prodotti della combustione asserviti ad apparecchi alimentati a gas. Criteri di verifica e risanamento.

CAMINI

**2****CONFORMITÀ DI CERTIFICAZIONE E MARCATURA DEI PRODOTTI**

NORMA PRODOTTO DI RIFERIMENTO		
SERIE	NORMA	ATTESTAZIONE
<b>AN CONDENSING</b> RIGIDO e FLESSIBILE	EN 14471:2013 EN 14471 A1:2015	Sistema 2+ Sistema 3
<b>AN ISO CONDENSING</b>	EN 14471:2013 EN 14471 A1:2015	
<b>AN TWIN CONDENSING</b>	EN 14471:2013 EN 14471 A1:2015	
<b>AN KIT COASSIALI</b>	EN 14471:2013 EN 14471 A1:2015	

CERTIFICAZIONI DI CONFORMITÀ		
	ENTE	MARCATURA CE
	<b>Kiwa Cermet Italia S.p.A.</b>	



## 5 CARATTERISTICHE DEL SISTEMA CERTIFICATO

### AN TWIN CONDENSING - Polipropilene (PPs) interno - Acciaio inox esterno

Il sistema scarico fumi **coassiale AN TWIN CONDENSING** della AN CAMINI è composto da un tubo interno in polipropilene (PPs) per lo scarico dei prodotti della combustione, protetto da un tubo esterno in acciaio inox AISI 304 per il passaggio dell'aria comburente necessaria all'apparecchio.

Il sistema coassiale AN TWIN CONDENSING presenta ottime caratteristiche dal punto di vista fisico, termico e della resistenza all'attacco chimico delle condense acide prodotte dai generatori a condensazione e dai sistemi fumari.

Il sistema AN TWIN CONDENSING protegge il polipropilene, materiale molto sensibile ai raggi UV, con la parete esterna in metallo e pertanto può essere installato all'esterno ed essere sottoposto ai raggi solari.

L'installazione di questo sistema coassiale è adatta anche all'interno di cavedi, vani tecnici e in ambienti interni ed esterni.

Il sistema AN TWIN CONDENSING è realizzato con materiale non tossico e riciclabile.

Concluso il suo ciclo di lavoro, la materia prima, se opportunamente suddivisa e raccolta presso i centri di smaltimento rifiuti, può essere riutilizzata secondo le normative vigenti.

Il sistema AN TWIN CONDENSING, al fine di mantenere i corretti parametri di esercizio, può essere utilizzato con combustibili a gas condensazione e gasolio condensazione.



GAS CONDENSAZIONE



GASOLIO CONDENSAZIONE

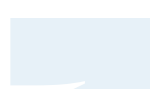
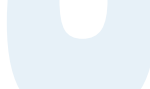
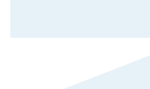
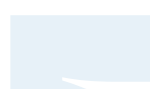
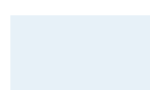
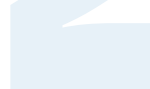
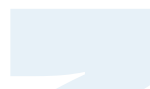
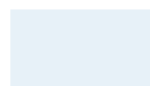



## 5.1. ISTRUZIONI DI MONTAGGIO GENERALI AN TWIN CONDENSING

Il sistema **AN TWIN CONDENSING**, In conformità alle norme d'installazione UNI 7129:2015 e alla legislazione vigente, è adatto per essere installato come sistema per l'evacuazione dei prodotti della combustione e per l'aspirazione dell'aria comburente.

Il sistema scarico fumi AN TWIN CONDENSING della AN CAMINI si utilizza al servizio di generatori a condensazione e di caldaie a bassa temperatura, dotate dal produttore dell'opportuno dispositivo di limitazione della temperatura, alimentati da combustibile liquido o gassoso e con una temperatura massima dei prodotti della combustione non superiore a 120 °C.

Prima di iniziare il montaggio o la manutenzione di qualsiasi componente, tenere presente quanto segue.

- Assicurarsi che **la designazione** del prodotto, riportata sia sul pezzo sia sull'imballo, **sia idonea all'installazione** da effettuare. Porre particolare attenzione alla classe di temperatura, pressione, corrosione e resistenza alle condense.
- Assicurarsi che il sistema AN TWIN CONDENSING sia installato esclusivamente da personale qualificato secondo i requisiti del D.M. 37/08.
- Togliere l'alimentazione elettrica dal generatore prima di procedere con qualunque tipo di operazione.



FIGURA 14

Il sistema AN TWIN CONDENSING può essere installato **all'interno** e **all'esterno** degli edifici, all'interno di cavedi, vani tecnici e camini esistenti.

Gli elementi vanno installati inserendo la parte maschio del tubo completamente nella bicchieratura femmina, tenendo la femmina verso l'alto con il senso dei fumi indicato dalla freccia presente sull'etichetta di designazione (**figura 14**).

Accertarsi sempre che la guarnizione nera in EPDM in silicone sia nella sede apposita e che non sia stata danneggiata durante l'unione dei due elementi, in modo da permettere la perfetta tenuta alle condense.

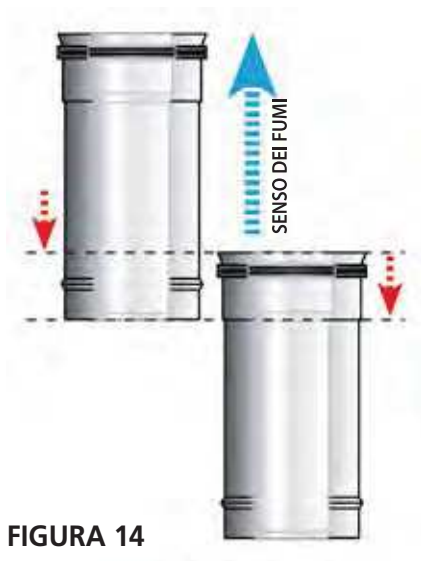
In ogni caso va evitato qualsiasi tipo di ristagno di condensa nell'intero sistema fumario.



FIGURA 15

Prima dell'unione dei componenti, se ritenuto necessario, è possibile lubrificare la guarnizione con opportuni scivolanti (**figura 15**). Si consiglia l'utilizzo del lubrificante AN CAMINI.



## 5.2. INSTALLAZIONE ASSERVITA AD APPARECCHI A CONDENSAZIONE AN TWIN CONDENSING

La norma UNI 7129-3:2015 regola l'installazione, la progettazione e la messa in servizio dei sistemi fumari al servizio degli apparecchi a gas a condensazione aventi potenzialità inferiore ai 35 kW.

Il condotto deve poter essere ispezionabile, smontabile e deve altresì rendere agevoli le operazioni di manutenzione e controllo.

In caso il sistema AN TWIN CONDENSING attraversi delle pareti, deve essere protetto con guaina metallica o non metallica nel tratto che passa attraverso il muro. La guaina deve essere sigillata nella parte rivolta verso l'interno dell'edificio e aperta verso l'esterno.

Il condotto deve avere la pendenza necessaria per facilitare il convogliamento delle condense nella caldaia. Ove consentito dal fabbricante dell'apparecchio, è ammessa l'installazione del condotto con pendenza negativa in direzione del camino / canna fumaria / condotto intubato a condizione che il condotto stesso abbia alla base un collegamento a un impianto di scarico delle condense.

Il condotto coassiale deve avere una lunghezza equivalente totale compresa tra i valori di lunghezza minima e massima consentita dal fabbricante dell'apparecchio al quale è collegato.

I condotti AN TWIN CONDENSING devono essere installati in modo da consentire le normali dilatazioni termiche.

Il condotto deve essere staffato a muro con l'apposita fascetta murale ogni 1,5 m di tratto sub-orizzontale, verticale e dopo ogni cambio di direzione.

Nel caso si debba realizzare uno scarico diretto a tetto (**figura 16**), il tratto verticale del condotto di evacuazione dei prodotti della combustione può attraversare soltanto il locale sovrastante, a condizione che esso sia una pertinenza esclusiva dell'immobile o un ambiente in cui non sia possibile l'accesso a terzi.



CAMMINI



AN CAMINI



SISTEMA AN TWIN CONDENSING  
IN VANO TECNICO

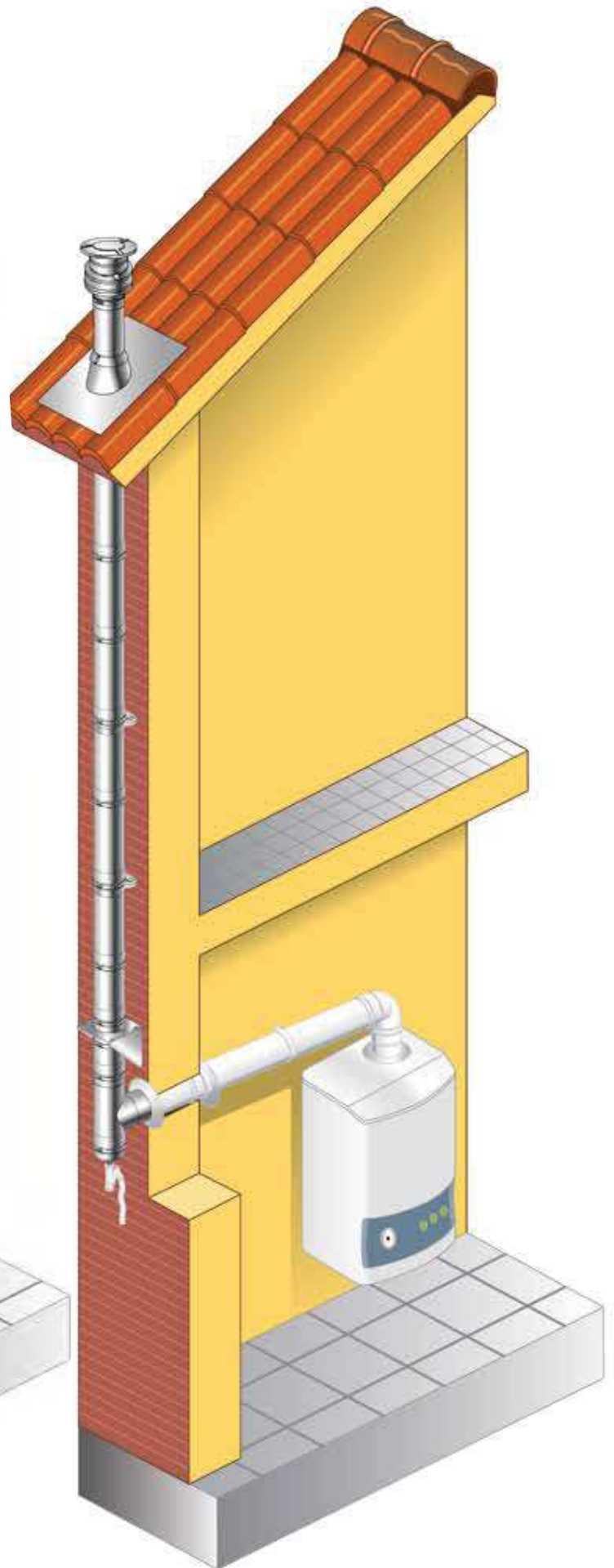

SISTEMA AN TWIN CONDENSING  
ESTERNO

### 5.3. ISTRUZIONI DI MONTAGGIO CAMINO VERTICALE

Per la corretta installazione di un camino verticale coassiale, si deve procedere utilizzando un faldale, una fascetta antintemperie e un terminale coassiale (**figura 17**).

- Sull'ultimo elemento lineare uscente dalla soletta / falda infilare dall'alto il faldale appoggiandolo sul tetto.
- Avvolgere l'elemento lineare e il cono del faldale con la fascetta per faldale serrando le viti e sigillando il tutto con un leggero velo di silicone.
- Applicare infine il terminale coassiale.



FIGURA 17



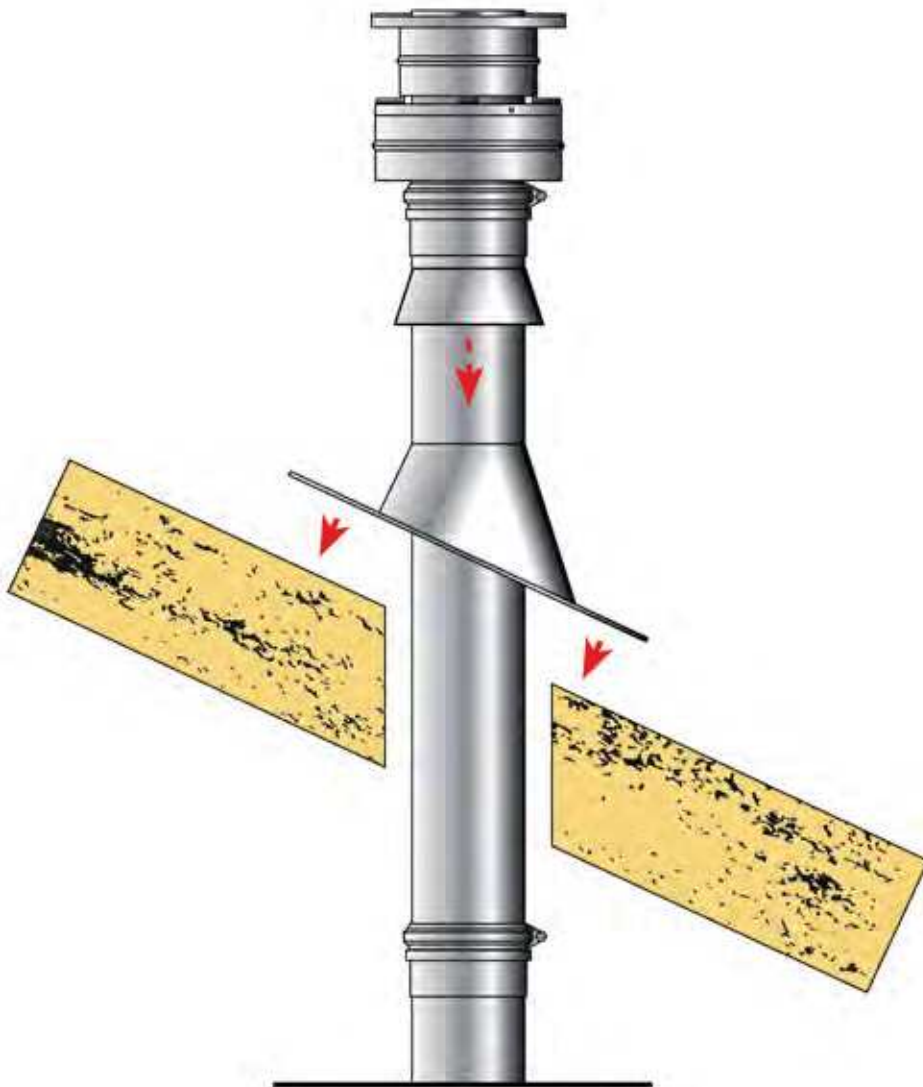

## 5.4. DICHIARAZIONE DI PRESTAZIONE (DOP) SISTEMA AN TWIN CONDENSING CPR: DOPCPR04

1) Codice identificativo del prodotto tipo: **Sistema fumario plastico**

Identificazione Prodotto da costruzione: **AN CONDENSING, AN ISO CONDENSING,  
AN TWIN CONDENSING, AN KIT COASSIALI**

(designazione 1)	EN 14471	T120	O P1 W 2	O00 I E U /U1	per DN 60÷100 mm	AN CONDENSING, AN KIT COASSIALI
(designazione 2)	EN 14471	T120	O H1 W 2	O00 I E U /U1	per DN 60÷100 mm	AN CONDENSING, AN KIT COASSIALI
(designazione 3)	EN 14471	T120	O P1 W 2	O00 I E U /U0	per DN 110÷160 mm	AN CONDENSING
(designazione 4)	EN 14471	T120	O H1 W 2	O00 I E U /U0	per DN 110÷160 mm	AN CONDENSING
(designazione 5)	EN 14471	T120	O P1 W 2	O00 I E U /U0	per DN 175÷200 mm	AN CONDENSING
(designazione 6)	EN 14471	T120	O H1 W 2	O00 I E U /U0	per DN 175÷200 mm	AN CONDENSING
(designazione 7)	EN 14471	T120	O P1 W 2	O00 I E U /U0		AN CONDENSING
(designazione 8)	EN 14471	T120	O P1 W 2	O00 I E U0	per DN 60/80÷80/100	AN ISO CONDENSING
(designazione 9)	EN 14471	T120	O H1 W 2	O00 I E U0	per DN 60/100÷80/125	<b>AN TWIN CONDENSING</b>
(designazione 10)	EN 14471	T120	O P1 W 2	O00 I E U0	per DN 60/100÷80/125	<b>AN TWIN CONDENSING</b>

2) Uso previsto del prodotto, in conformità alle norme applicabili: Sistema fumario per convogliare i fumi dall'apparecchio all'esterno

3) Nome e indirizzo del fabbricante: **AN CAMINI s.r.l., Via Vienna 16 - 24040 Zingonia di Verdellino (BG)**

4) Nome e indirizzo del rappresentante autorizzato: Non applicabile

5) Sistema di valutazione e verifica della costanza della prestazione del prodotto: Sistema 2+

6) Norma EN 14471:2013-A12015. L'organismo notificato KIWA CERMET ITALIA S.p.a., con numero di identificazione 0476, ha condotto sotto il sistema 2+ l'ispezione iniziale dello stabilimento di produzione e del controllo della produzione in fabbrica e svolge l'attività di sorveglianza continua per la valutazione e verifica del controllo della produzione in fabbrica

7) Prestazione dichiarata:

CARATTERISTICHE ESSENZIALI	PRESTAZIONI	NORMA TECNICA ARMONIZZATA
Resistenza alla compressione	Passa	EN 14471:2013-A12015
Resistenza al fuoco	O	EN 14471:2013-A12015
Classe di temperatura	(Designazione 1÷10) : T120	
Tenuta ai fumi	Designazione (1, 3, 5, 7, 8,10) : P1 Designazione (2, 4, 6, 9) : H1	EN 14471:2013-A12015
Componenti soggetti a vento	Passa	EN 14471:2013-A12015
Durabilità chimica		EN 14471:2013-A12015
Tenuta alla condensa e all'umidità	W	
Resistenza alla flessione e alla trazione	Passa	
Resistenza carico termico a lungo termine	2	
Resistenza all'esposizione dei condensati	Passa	
Resistenza ai raggi UV	Non Passa per designazione (1÷7) Passa per designazioni (8÷10)	EN 14471:2013-A12015
Durabilità al carico termico	Passa	EN 14471:2013-A12015

La prestazione del prodotto di cui al punto 1 è conforme alla prestazione dichiarata di cui al punto 7.  
Si rilascia la presente dichiarazione sotto la responsabilità esclusiva del fabbricante di cui al punto 3.  
La garanzia del prodotto è di 2 anni.

*Luogo e data*  
Zingonia di Verdellino li 01/10/2017

*Nome e funzione*

## 6 PLACCA CAMINO DI IDENTIFICAZIONE AN TWIN CONDENSING

La placca camino, come indicato, deve essere applicata sul camino o nelle sue immediate vicinanze e in maniera ben visibile.

La placca va compilata dall'installatore in modo indelebile e come indichiamo nell'esempio di seguito.

**AN CAMINI**  
Soluzioni tecnologiche per l'evacuazione dei fumi

**AN CAMINI S.r.l.**  
Via Vienna nr. 16  
24049 Zingonia di Verdellino (BG)  
Tel. 035 872144 – Fax. 035 872177  
www.ancamini.it – anc@ancamini.it

**CE** 16  
0476

0476-CPR-3167 - EN 1856-1 (Sistema camino metallico)  
0476-CPR-3168 - EN 1856-2 (Condotto e Canale da fumo metallico)  
0476-CPR-8609 - EN 14471 (Sistema fumario in materiale plastico)  
0476-CPR-7478 - EN 14989 (Sistemi coassiali metallici)

Prodotti inclusi nella EN 1856-1 (Sistema camino) - EN 14989 (Sistemi coassiali metallici):  
**AN PLUS**  **AN FIRE INOX**  **AN ISO25 Inox**  **AN ISO50 Inox**   
**AN ISO25 Rame**  **AN ISO50 Rame**  **AN ISO ARIA**   
**AN TWIN Inox-Inox**  **AN TWIN Inox-Rame**

Prodotti inclusi nella EN 1856-2 (Condotto e Canale da fumo):  
**AN PLUS**  **AN FIRE INOX**  **AN FIRE FE**

Prodotti inclusi nella EN 1856-2 (Condotto per intubamento):  
**AN FLEX 316L**  **AN FLEX 904L**  **AN ISO25 FLEX**

Prodotti inclusi nella EN 14471 (Sistema fumario plastico):  
**AN CONDENSING Rigido**  **AN CONDENSING Flessibile**   
**AN ISO CONDENSING**  **AN TWIN PPs-Inox**  **AN TWIN PPs-Rame**

Designazione del prodotto: \_\_\_\_\_ Combustibili ammessi: \_\_\_\_\_  
 \_\_\_\_\_  
 \_\_\_\_\_  
 \_\_\_\_\_

Combustibili secondo EN 1443 : 1 (gas) - 2 (gas, gasolio, olio) - 3 (solido)

SEZIONE RISERVATA ALL'INSTALLATORE:

1) Designazione secondo EN 1443 ..... : \_\_\_\_\_

2) Diametro installato ..... : \_\_\_\_\_ mm.

3) Distanza da materiale combustibile ..... : \_\_\_\_\_ mm.

4) Dati installatore (nome / indirizzo) : \_\_\_\_\_ Data : \_\_\_\_\_

Rif: Impianto : \_\_\_\_\_

ATTENZIONE : La presente targhetta non deve essere rimossa o modificata

1. Indicare, apponendo una croce sulla casellina, il sistema fumario utilizzato.
2. Inserire la designazione secondo la norma EN 14171 del sistema utilizzato.
3. Indicare il diametro nominale installato espresso in mm.
4. Indicare la distanza da rispettare da materiali combustibili.
5. Indicare nome e indirizzo dell'installatore del sistema fumario.
6. Indicare la data di installazione del sistema fumario.



### INDICAZIONI PER L'INSTALLATORE

**Camino rigido** realizzato con parete interna in PPs e parete esterna metallica (AN TWIN CONDENSING)

diametri: Ø 60/100 - Ø 80/125 - Ø 80/130 - Ø 100/160 -  
Ø 125/200 - Ø 160/250

designazione: EN 14471 T120 P1 W2 O00 LE E UO



AN CAMINI

AN CAMINI



## 10 CARICHI STATICI

AN CONDENSING - AN TWIN CONDENSING - AN ISO CONDENSING / RAME

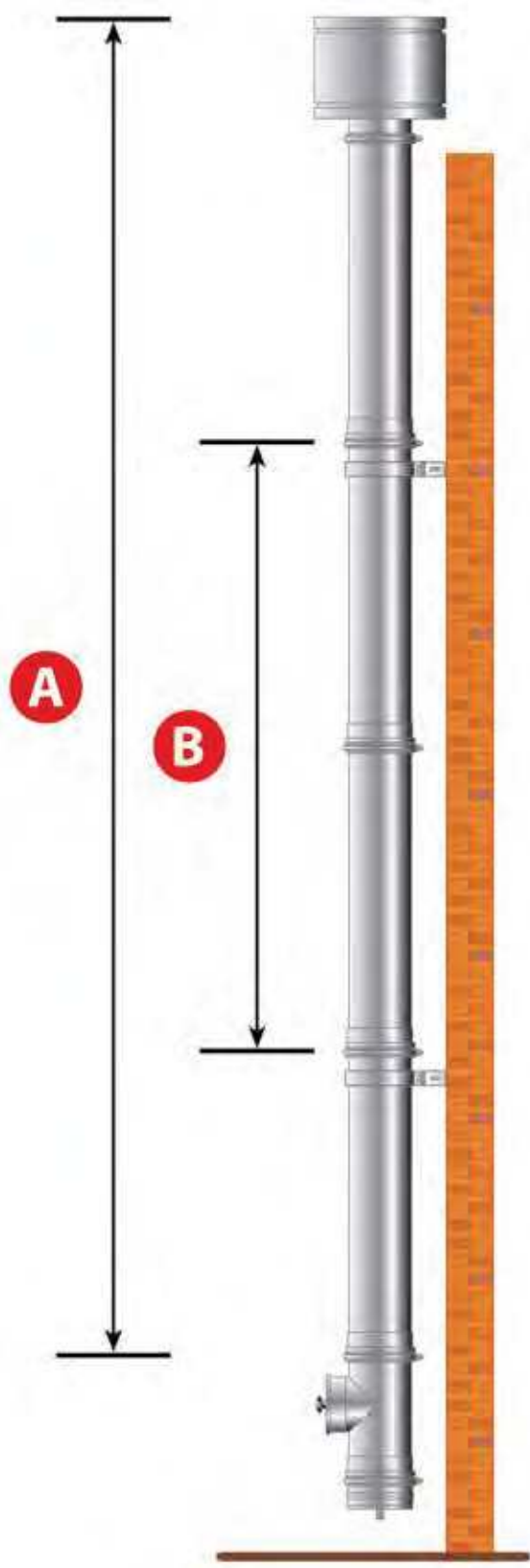

DIAMETRO mm	AN CONDENSING		
	METRI		PESO
	A	B	Tubo 1 m
60	35	4	0,31
80	30	4	0,42
100	29	4	0,66

DIAMETRO mm	AN ISO CONDENSING - RAME		
	METRI		PESO
	A	B	Tubo 1 m
60	35	4	0,97
80	30	4	1,67
100	29	4	1,74

DIAMETRO mm	AN TWIN CONDENSING		
	METRI		PESO
	A	B	Tubo 1 m
60	13	4	1,21
80	11	4	1,73
100	10	4	2,16

Per eventuali richieste di spessori diversi da quelli indicati nelle tabelle, contattare l'ufficio tecnico.

- A** massima altezza raggiungibile utilizzando l'elemento a T 90°  
**B** massima distanza tra due collari a muro di sostegno



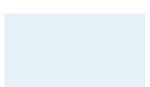
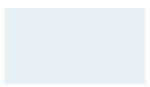

## 11 DA EVITARE IN FASE DI MONTAGGIO

In fase di montaggio **deve essere evitato** quanto indicato di seguito.

1. Montare gli elementi in senso contrario al verso dei fumi indicato sull'etichetta apposta sul prodotto.  
Si tenga conto che la femmina interna va montata sempre verso l'alto e corredata da opportuna guarnizione, se necessario.
2. Intervenire in maniera meccanica sulle dimensioni degli elementi, tagliando o modificando la sezione. Questi interventi andrebbero a danneggiare la tenuta delle pressioni, delle condense e degli eventuali innesti facendo altresì decadere qualsiasi garanzia e certificazione AN CAMINI.
3. Pulire o lucidare gli elementi con composti chimici aggressivi che comprometterebbero l'integrità strutturale del sistema con possibile corrosione delle pareti.
4. Lubrificare gli accoppiamenti con prodotti non idonei all'uso e sconsigliati da AN CAMINI.
5. Fissare l'innesto tra gli elementi con nastro adesivo alluminato. Ciò non garantirebbe la corretta tenuta in pressione e in depressione e la tenuta alle temperature.
6. Assicurare l'innesto tra gli elementi con rivetti non conformi: vanno utilizzate solo le fascette di bloccaggio vendute separatamente per ciascun sistema.
7. Riempire gli spazi vuoti tra cavedio e sistema fumario con ogni tipo di prodotto al fine di centrare il sistema fumario.  
Si consiglia l'uso solo delle apposite fascette di centraggio nei vari sistemi e diametri. Si ricorda inoltre che il prodotto deve essere in grado di dilatarsi ed allungarsi liberamente.
8. Montare i canali da fumo in contropendenza per evitare il ristagno delle condense.
9. Cementificare direttamente il sistema fumario (si veda a tal proposito la Normativa UNI 10845 e UNI 7129-2015).

## 12 DISTANZA DAI MATERIALI COMBUSTIBILI

Osservare sempre la distanza dai materiali combustibili riportata nella designazione di prodotto espressa in millimetri.

Ad esempio: **T120 - P1 - O - W2 - O (00) LE E UO**

**O (00) = 00 mm da materiale combustibile**

## 13 USO DEL PRODOTTO IN BASE ALLA DESIGNAZIONE

L'installatore deve verificare il corretto utilizzo dei prodotti scelti secondo l'uso destinato.

Nelle designazioni secondo EN 14471, la resistenza all'incendio di fuliggine si distingue con la lettera **"G"** (sì, resiste all'incendio) e **"O"** (no, non resiste all'incendio) seguita da un codice numerico che indica la distanza, in mm, da materiali infiammabili.

Utilizzare sempre prodotti con marcatura CE secondo il REG. UE 305/2011.

## 14 MANUTENZIONE

La manutenzione dei camini plastici è di fondamentale importanza per mantenere inalterate nel tempo le condizioni progettuali e le caratteristiche di funzionamento.

Per ridurre i rischi da malfunzionamento del sistema camino, è necessario mantenerne una corretta funzionalità con una manutenzione per la pulizia e la verifica di efficienza programmata e periodica. La corretta manutenzione garantisce che il sistema lavori senza picchi di temperatura che ne causerebbero il collasso.

Per mantenere inalterate nel tempo le caratteristiche tecniche e di funzionamento, è necessario stabilire una manutenzione programmata con tecnici specializzati che stabiliranno la periodicità dei controlli in osservanza delle leggi e norme vigenti.

Escludendo diverse disposizioni normative, si consigliano le seguenti scadenze:

- combustibile gassoso 1 volta all'anno
- combustibile liquido 1 volta ogni 6 mesi

La **pulizia** della canna fumaria dovrà essere effettuata con le adeguate attrezzature nel rispetto delle disposizioni legislative in materia di tutela della sicurezza e della salute dei lavoratori.

Durante le **manutenzioni ordinarie**, se necessario, si dovranno pulire le pareti interne della canna fumaria con spugna o spazzola con setole in plastica morbida (**evitare tassativamente strumenti in ferro**).

Si potrà accedere all'interno della canna fumaria attraverso il modulo di ispezione posto alla base del sistema, altrimenti si potrà accedere direttamente dal comignolo rimuovendo l'eventuale terminale.

Per **sistemi funzionanti in pressione e in umido** si consiglia una verifica della tenuta e della canna fumaria con apposita attrezzatura.

Per **sistemi funzionanti in depressione** è consigliabile eseguire una prova di tiraggio del camino.

La verifica del corretto smaltimento dei condensati o di acqua piovana potrà essere effettuata versando dell'acqua nella canna fumaria assicurandosi che vi sia il naturale smaltimento dal raccogliore condense allo scarico fognario.

In caso contrario, il tecnico dovrà informare il committente sulla tipologia delle operazioni svolte, sui difetti o le carenze dell'impianto fumario compilando l'apposito rapporto di manutenzione e controllo.

Il rapporto deve essere predisposto in duplice copia, una per il committente e una per il dichiarante (operatore).

Il rapporto di manutenzione e controllo deve essere redatto nella forma riportata nell'Appendice B della UNI 10847.

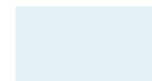
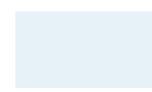



## 15 GARANZIA

La garanzia assicurativa per responsabilità civile dei prodotti si attiva al momento dell'acquisto ed è comprovata da un regolare documento fiscale.

AN CAMINI garantisce il corretto funzionamento dei sistemi per l'espulsione dei fumi, a patto che si osservino le indicazioni e le avvertenze per la corretta installazione, l'utilizzo e la manutenzione come indicato nel presente manuale fornito con il sistema acquistato.















24049 ZINGONIA di VERDELLINO (BG)

VIA VIENNA, 16

Tel. 035 051051 / Fax 035 872177

e-mail: [anc@ancamini.it](mailto:anc@ancamini.it)

**[www.ancamini.it](http://www.ancamini.it)**