



AN CAMINI

SOLUZIONI TECNOLOGICHE PER L'EVACUAZIONE DEI FUMI

SISTEMI IN ACCIAIO INOX



**MANUALE DI
INSTALLAZIONE,
USO E
MANUTENZIONE**



AN

CAMINI

AN

CAMINI

CAMINI

CAMINI

AN

CAMINI



AVVERTENZE

- Il presente manuale costituisce parte integrante del prodotto e viene fornito in dotazione a ciascun sistema fumario.
- Si consiglia di leggerne il contenuto con molta attenzione prima di procedere all'installazione del sistema fumario poiché vengono riportate prescrizioni importanti riguardanti l'installazione, l'uso e la manutenzione del sistema stesso.
- L'installazione deve essere effettuata in ottemperanza alle normative vigenti in materia, secondo le istruzioni del costruttore, ed eseguita a regola d'arte da personale professionalmente qualificato come previsto dalle regolamentazioni vigenti. Per personale qualificato si intende quello avente specifica competenza tecnica (legge n° 46/90 del 5/3/1990 e DM 37/08).
- La marcatura CE dei prodotti AN CAMINI risponde ai requisiti richiesti dalla direttiva UE 305/2011 - Prodotti da costruzione - garantendo all'utente un prodotto altamente sicuro.
- AN CAMINI non si assume alcuna responsabilità per danni causati da errori durante l'installazione, dall'impiego anche parziale di componenti e/o accessori non forniti dal costruttore e comunque da inosservanza delle istruzioni fornite nel presente manuale.
- I responsabili tecnici della AN CAMINI sono sempre a disposizione per qualsiasi informazione o problema tecnico che possa intervenire.
- Tutto il materiale relativo all'imballaggio dei componenti deve essere tenuto lontano dalla portata dei bambini.
- È vietata la riproduzione anche parziale del presente manuale.

SISTEMI EVACUAZIONI FUMI IN ACCIAIO INOX

1	Norme di riferimento	6
2	Conformità di certificazione e marcatura dei prodotti	7
3	Scheda identificativa dell'impianto termico	8
3A	Scheda identificativa dell'impianto AN CLVp 3CEp	9
4	Caratteristiche dei sistemi certificati inox	10
4.1.	AN FLEX Flessibile inox	10
4.2.	AN PLUS Monoparete inox	10
4.3.	AN ISO 25 INOX-INOX Doppia parete inox	11
4.4.	AN ISO 25 INOX-RAME Doppia parete inox - rame	11
4.5.	AN ISO 25 INOX COLORATO Doppia parete inox - colorato	12
4.6.	AN ISO 50 INOX-INOX Doppia parete inox	12
4.7.	AN ISO ARIA Doppia parete aria inox	13
4.8.	AN ISO ARIA ARABESCATO Doppia parete aria arabescato	13
4.9.	AN TWIN INOX-INOX Coassiale inox-inox	14
4.10.	AN TWIN INOX-INOX NERO Coassiale inox-inox nero	14
4.11.	AN CLVp 3CEp Coassiale per canna fumaria collettiva in pressione	14
5	Utilizzo dei sistemi certificati inox	15
5.1.	AN FLEX Flessibile inox	15
5.2.	AN PLUS Monoparete inox	15
5.3.	AN ISO 25 INOX-INOX Doppia parete inox	15
	AN ISO 25 INOX-RAME Doppia parete inox - rame	15
5.4.	AN ISO ARIA Doppia parete aria inox	16
	AN ISO ARIA ARABESCATO Doppia parete aria arabescato	16
5.5.	AN TWIN INOX-INOX Coassiale inox-inox	16
	AN TWIN INOX-INOX NERO Coassiale inox-inox nero	16
5.6.	AN CLVp 3CEp Coassiale per canna fumaria collettiva in pressione	16
6	Dichiarazioni di prestazione (DOP) - CPR 305/2011	17
7	Istruzioni di installazione	18
7.1.	AN PLUS - AN PLUS 304 - Monoparete inox	18
7.1.1.	Schema di montaggio camini singoli	23
7.1.2.	Schema di montaggio canne fumarie collettive per apparecchi di tipo B	25
7.1.3.	Schema di montaggio canne fumarie collettive per apparecchi di tipo C	26
7.1.4.	Dichiarazione di prestazione (DOP) sistema monoparete	32
7.2.	AN ISO 25 INOX-INOX - AN ISO 25 INOX-RAME - AN ISO 25 INOX COLORATO - AN ISO 50 INOX-INOX - AN ISO 50 INOX-INOX 304 - Doppia parete inox	34
7.2.1.	Schema di montaggio condotti in pressione positiva e in pressione negativa (camini singoli)	37
7.2.2.	Schema di montaggio canne fumarie collettive per apparecchi di tipo B	40



7.2.3.	Schema di montaggio per canne fumarie collettive per apparecchi di tipo C	41
7.2.4.	Passaggio a tetto / solaio ANC G00	49
7.2.5.	Passaggio a tetto / solaio ANC G00S	51
7.2.6.	Dichiarazione di prestazione (DOP) sistema doppia parete	54
7.3.	AN ISO ARIA - AN ISO ARIA 304 - AN ISO ARIA ARABESCATO - Doppia parete aria inox	56
	Schema di montaggio camini singoli	58
7.3.1.	Dichiarazione di prestazione (DOP) sistema doppia parete aria	59
7.4.	AN TWIN INOX-INOX - AN TWIN INOX-INOX NERO - Coassiale inox-inox	60
	Schema di montaggio camini singoli	62
7.4.1.	Dichiarazione di prestazione (DOP) sistema coassiale inox-inox	63
7.5.	AN CLVp 3CEp - Coassiale per canna fumaria collettiva in pressione	67
	Schema di montaggio camini singoli	68
7.5.1.	Dichiarazione di prestazione (DOP) sistema AN CLVp 3CEp	69
7.6.	AN FLEX - AN FLEX ECO - AN FLEX 304 - AN NIFLEX - AN FLEX 904L - Flessibile inox	71
7.6.1.	Schema di montaggio sistemi in pressione positiva	71
7.6.2.	Schema di montaggio sistemi in pressione negativa	73
7.6.3.	Schema di montaggio camini con collegamento diretto all'apparecchio	74
7.6.4.	Istruzioni per la corretta installazione dei manicotti AN FLEX (200 Pa)	74
7.6.5.	Istruzioni per la corretta installazione dei manicotti AN FLEX senza guarnizione	75
	Schema di montaggio camini singoli	76
	AN ISO 25 FLEX - Flessibile coibentato	82
7.6.6.	Dichiarazione di prestazione (DOP) sistema flessibile inox	83
8	Scarico delle condense ed elementi di ispezione / raccolta incombusti	85
9	Guarnizioni di tenuta	85
10	Utilizzo di schermi protettivi	86
11	Carichi statici dei sistemi	86
12	Da evitare in fase di montaggio	98
13	Isolamento per prodotti monoparete	98
14	Distanza dai materiali combustibili	98
15	Uso del prodotto in base alla designazione (EN 1856-1:2009 - EN 1856-2:2009)	98
16	Manutenzione	99
17	Imballo	100
18	Etichette per singolo pezzo e imballo	100
19	Placca camino di identificazione	101
20	Garanzia	114



NORMA DI RIFERIMENTO	VERSIONE	TITOLO - DESCRIZIONE
UNI 10640	1997	Canne fumarie collettive ramificate per apparecchi di tipo B a tiraggio naturale. Progettazione e verifica.
EN 1443	2005	Camini. Requisiti generali.
D.L. n° 152	2006	Norme in materia ambientale.
DM. 37/08	2008	Regolamento recante riordino delle disposizioni in materia di attività di installazione degli impianti all'interno degli edifici.
UNI EN 14989-2	2008	Camini - Requisiti e metodi di prova per camini metallici e condotti di adduzione aria, qualsiasi materiale per apparecchi di riscaldamento a tenuta stagna. Parte 2: Condotti per fumi e aria comburente.
UNI EN 15287-2	2008	Camini - Progettazione, installazione e messa in servizio dei camini. Parte 2: Camini per apparecchi a tenuta stagna.
EN 1856-1	2009	Camini - Requisiti per camini metallici. Parte 1: Prodotti per sistemi camino.
EN 1856-2	2009	Camini - Requisiti per camini metallici. Parte 2: Condotti intubati e canali da fumo.
D.L. n° 128	2010	Modifiche e integrazioni al decreto legislativo 3 aprile 2006, n° 152, recante norme in materia ambientale, a norma dell'articolo 12 della legge 18 giugno 2009, n° 69.
UNI EN 15287-1	2010	Camini - Progettazione, installazione e messa in servizio dei camini. Parte 1: Camini per apparecchi di riscaldamento a tenuta non stagna.
CPR 305/11	2011	Direttiva per i prodotti da costruzione.
UNI 10683	2012	Generatori di calore alimentati a legna o da altri combustibili solidi. Verifica, installazione, controllo e manutenzione.
UNI 10641	2013	Canne fumarie collettive e camini a tiraggio naturale per apparecchi di tipo C con ventilatore nel circuito di combustione. Progettazione e verifica.
UNI EN 14241-1	2013	Camini - Sigilli di elastomeri e sigillanti di elastomeri - Requisiti dei materiali e metodi di prova. Parte 1: Sigilli nei condotti di scarico.
UNI 11528	2014	Impianti a gas di portata termica maggiore di 35 kW. Progettazione, installazione e messa in servizio.
UNI EN 13384-1	2015	Camini - Metodi di calcolo termo e fluidodinamico. Parte 1: Camini asserviti ad un unico apparecchio da riscaldamento.
UNI EN 13384-2	2015	Camini - Metodi di calcolo termo e fluidodinamico. Parte 2: Camini asserviti a più apparecchi da riscaldamento.
UNI 7129	2015	Parte 3: Impiantistica a gas per uso domestico e similare alimentata da rete di distribuzione. Progettazione, installazione e messa in servizio. Sistemi di evacuazione dei prodotti della combustione.
UNI 10847	2017	Pulizia di sistemi fumari per generatori alimentati a combustibile liquido e solido.
UNI TS 11278	2017	Sistemi metallici di evacuazione dei prodotti della combustione asserviti ad apparecchi e generatori a combustibile liquido e solido. Criteri di scelta in funzione del tipo di applicazione e designazione.
UNI 10845	2018	Impianti a gas per uso civile. Sistemi per l'evacuazione dei prodotti della combustione asserviti ad apparecchi alimentati a gas. Criteri di verifica e risanamento.



NORMA PRODOTTO DI RIFERIMENTO		
SERIE	NORMA	ATTESTAZIONE
AN FLEX AN FLEX - AN NIFLEX - AN FLEX 904L	EN 1856-2:2009	Sistema 2+
AN FLEX - AN FLEX 304	EN 1856-2:2009	
AN PLUS - AN PLUS H1 AN PLUS 04 - AN PLUS 05 - AN PLUS 06 - AN PLUS08 - AN PLUS10	EN 1856-1:2009 EN 1856-2:2009	
AN PLUS 304 04 - AN PLUS 304 05 - AN PLUS 304 06 - AN PLUS 304 08 - AN PLUS 304 10	EN 1856-1:2009 EN 1856-2:2009	
AN ISO 25 AN ISO 25 INOX-INOX - AN ISO 25 INOX-RAME - AN ISO 25 COLORATO	EN 1856-1:2009	
AN ISO 25 304 INOX-INOX - AN ISO 25 INOX-RAME 304	EN 1856-1:2009	
AN ISO 50 AN ISO 50 INOX-INOX	EN 1856-1:2009	
AN EXTETIK - AN CEREX	EN 1856-1:2009	
AN ISO ARIA AN ISO ARIA AN ISO ARIA ARABESCATO	EN 1856-1:2009 EN 1856-2:2009	
AN ISO ARIA 304	EN 1856-1:2009 EN 1856-2:2009	
AN TWIN TWIN INOX - INOX	EN 1856-1:2009 EN 14989-2:2008	
AN CLVp AN CLVp 3CEp	EN 1856-1:2009	

CERTIFICAZIONI DI CONFORMITÀ		
	ENTE	MARCATURA CE
	Kiwa Cermet Italia S.p.A.	



1. UBICAZIONE DELL'UNITÀ IMMOBILIARE

Indirizzo N.
Palazzo Scala Piano Interno
CAP Località Comune Prov.

2. IMPIANTO TERMICO INDIVIDUALE DESTINATO A

- riscaldamento ambienti
- riscaldamento ambienti e produzione di acqua calda per usi igienici e sanitari
- altro (specificare)

3. GENERATORE DI CALORE

Tipo di generatore: atmosferico pressurizzato
 Tipo B Tipo C Tipo C condensazione
Data di installazione:
Potenza termica del focolare nominale (kW):
Combustibile:

4. EVACUAZIONE DEI PRODOTTI DELLA COMBUSTIONE

- camino singolo canna collettiva ramificata canna collettiva

5. UBICAZIONE IMPIANTO FUMARIO

- esterna interna intubata

6. FUNZIONAMENTO SISTEMA FUMARIO

- pressione depressione

7. PROGETTISTA SISTEMA FUMARIO

.....

8. INSTALLATORE SISTEMA FUMARIO

.....

9. PROPRIETARIO DELL'UNITÀ IMMOBILIARE

.....

10. OCCUPANTE DELL'UNITÀ IMMOBILIARE

.....

11. RESPONSABILE DELLA MANUTENZIONE DEL SISTEMA FUMARIO

.....



DETERMINAZIONE DEL DIAMETRO E DELLE SPECIFICHE DEL SISTEMA

COMPLETARE

Riferimento del cantiere: _____

Città: _____

Data di costruzione prevista: _____

VOSTRI CONTATTI

Richiesta offerta Esecuzione

Tipo d'installazione: In cavedio tecnico Interno Esterno all'edificio Numero di colonne identiche: _____

Scelta del terminale: Inox Nero Marrone

Copertura: Copertura piana Faldale sul tetto Copertura inclinata Pendenza in gradi: _____

Spostamento: Sì * No

Dimensione offset (D) : _____ Piano : _____ Angolo α (°): _____

	CONFIGURAZIONE DEL CONDOTTO		RACCORDI		CALDAIA (Gas)		
	Piano	Altezza (m)	N° di caldaie per piano 0, 1, 2 a 90° o 2 a 180° (vedi schema CONFIGURAZIONE DEI TEE)	L: Lunghezza totale (m) e n° di curve tra la caldaia e il condotto	Marca	Modello	Potenza (Kw)
TETTO PIANO 	H. TETTO			L: 90° 45°			
	H. R+8			L: 90° 45°			
	H. R+7			L: 90° 45°			
	H. R+6			L: 90° 45°			
	H. R+5			L: 90° 45°			
	H. R+4			L: 90° 45°			
	H. R+3			L: 90° 45°			
	H. R+2			L: 90° 45°			
	H. R+1			L: 90° 45°			
	H. RDC			L: 90° 45°			
TETTO INCLINATO 	H. TETTO			L: 90° 45°			
	H. R+8			L: 90° 45°			
	H. R+7			L: 90° 45°			
	H. R+6			L: 90° 45°			
	H. R+5			L: 90° 45°			
	H. R+4			L: 90° 45°			
	H. R+3			L: 90° 45°			
	H. R+2			L: 90° 45°			
	H. R+1			L: 90° 45°			
	H. RDC			L: 90° 45°			

CONFIGURAZIONE DEI TEE

90°

180°

4.3. AN ISO 25 INOX-INOX - DOPPIA PARETE

Il sistema doppia parete AN ISO 25 INOX-INOX è composto da elementi componibili rigidi con finitura lucida BA, realizzati con parete interna in acciaio inox AISI 316L di spessore minimo 0,4 mm e parete esterna in acciaio inox AISI 304, conformi agli standard previsti dalla marcatura CE secondo la normativa EN 1856-1.

La coibentazione è realizzata in lana minerale ad alta densità di spessore 25 mm, pressata e interposta tra le pareti senza elementi di giunzione tra le stesse (ponte termico).

Gli elementi modulari hanno un innesto classico a bicchiere maschio-femmina, calibrato per entrambi le pareti, con guarnizione di tenuta a triplice labbro da inserire nella parte interna (conforme alla normativa EN 14241-1) e una giunzione meccanica tramite una fascetta di sicurezza che non solo assicura una tenuta perfetta all'acqua e al gas ma garantisce anche una coesione perfetta tra gli elementi.

Le saldature sono realizzate con sistema a T.I.G.

Il settore **AN ISO 25 INOX-INOX**, realizzato con parete interna in acciaio inox AISI 316L e parete esterna in acciaio inox AISI 304, comprende le versioni con spessori 0,4 - 0,5 - 0,6 - 0,8 - 1 mm.

Il settore **AN ISO 25 304 INOX-INOX**, realizzato con parete interna in acciaio inox AISI 304 e parete esterna in acciaio inox AISI 304, comprende le versioni con spessori 0,4 - 0,5 - 0,6 - 0,8 - 1 mm.

Tutti i prodotti del settore doppia parete con isolamento 25 mm sono realizzati ed etichettati secondo le norme, come descritto di seguito.

4.4. AN ISO 25 INOX-RAME - DOPPIA PARETE INOX - RAME

Il sistema doppia parete AN ISO 25 INOX-RAME è composto da elementi componibili rigidi con finitura lucida in rame naturale, realizzati con parete interna in acciaio inox AISI 316L di spessore minimo 0,4 mm e parete esterna in rame naturale di spessore 0,5 mm, conformi agli standard previsti dalla marcatura CE secondo la normativa EN 1856-1.

La coibentazione è realizzata in lana minerale ad alta densità di spessore 25 mm, pressata e interposta tra le pareti senza elementi di giunzione tra le stesse (ponte termico).

Gli elementi modulari hanno un innesto classico a bicchiere maschio-femmina, calibrato per entrambi le pareti, con guarnizione di tenuta a triplice labbro da inserire nella parte interna (conforme alla normativa EN 14241-1) e una giunzione meccanica tramite una fascetta di sicurezza che non solo assicura una tenuta perfetta all'acqua e al gas ma garantisce anche una coesione perfetta tra gli elementi.

Le saldature sono realizzate con sistema a T.I.G.

Il settore **AN ISO 25 INOX-RAME**, realizzato con parete interna in acciaio inox AISI 316L e parete esterna in rame naturale, comprende le versioni con spessori 0,4 - 0,5 - 0,6 - 0,8 - 1 mm.

Il settore **AN ISO 25 INOX-RAME 304**, realizzato con parete interna in acciaio inox AISI 304 e parete esterna in rame naturale, comprende le versioni con spessori 0,4 - 0,5 - 0,6 - 0,8 - 1 mm.

Tutti i prodotti del settore doppia parete inox - rame sono realizzati ed etichettati secondo le norme, come descritto di seguito.

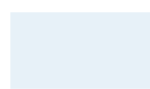
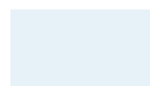

5 UTILIZZO DEI SISTEMI CERTIFICATI

5.1. AN FLEX - FLESSIBILE INOX

Il sistema FLESSIBILE AN CAMINI è idoneo per essere asservito a qualsiasi apparecchio (a esclusione del settore AN FLEXECO, non idoneo per apparecchi a condensazione e affini), senza limitazione di potenza e di combustibile (gassoso, liquido, solido), con funzionamento in depressione (classe N1 = 40 Pa) per temperature fino a 600 °C o con funzionamento in pressione positiva (classe P1 = 200 Pa) per temperature fino a 200 °C.

In caso di intubamento con funzionamento in pressione positiva (P1), **si raccomanda** l'utilizzo del giunto meccanico P1 - 200 Pa (FL066...). Tale giunto **non può essere utilizzato** con combustibili solidi e legna, che hanno temperature di funzionamento superiori a 200 °C.

Il sistema FLESSIBILE AN CAMINI è realizzato con giunzione meccanica spiroidale ed è disponibile con parete interna liscia o corrugata.

I prodotti della linea flessibile sono leggeri, versatili, di facile installazione ma molto sicuri nell'impiego. Sono ideali per il risanamento di cavedi e vani tecnici difficili da trattare con altri sistemi. I prodotti sono idonei per un utilizzo interno come l'intubamento in cavedi o di vecchie canne fumarie e sono compatibili con tutti gli accessori AN CAMINI.

Tutti i prodotti flessibili sono realizzati con materiali di ottima qualità che garantiscono combustione e tiraggio perfetti.

5.2. AN PLUS - MONOPARETE

I sistemi monoparete AN PLUS 04, AN PLUS 05, AN PLUS 06, AN PLUS 08, AN PLUS 10 possono essere asserviti a qualsiasi tipo di apparecchio senza limitazione di potenza e di combustibile (gassoso, liquido, solido), con funzionamento in depressione (classe N1 = 40 Pa) per temperature fino a 600 °C (in questo caso deve essere utilizzato come condotto per intubamento o canale da fumo) o con funzionamento in pressione positiva (classe P1 = 200 Pa fino al diametro 550 e H1 = 5000 Pa fino al diametro 300) e per temperature fino a 200 °C con l'impiego di guarnizioni siliconiche. Fanno eccezione i sistemi AN PLUS 304 04, AN PLUS 304 05, AN PLUS 304 06, AN PLUS 304 08, AN PLUS 3041 0 che non sono adatti per apparecchi a condensazione e affini e hanno temperature di esercizio per la classe N1 pari a 600 °C.

I prodotti della linea monoparete sono leggeri, versatili, di facile installazione ma molto sicuri nell'impiego. Sono ideali per il risanamento edilizio e per l'adeguamento di vecchi condotti fumari difficili da trattare con altri sistemi.

I prodotti sono idonei per un utilizzo interno come l'intubamento in cavedi o di vecchie canne fumarie e sono compatibili con tutti gli accessori inox della famiglia AN PLUS.

Tutti i prodotti monoparete sono realizzati con materiali di ottima qualità che garantiscono combustione e tiraggio perfetti.

5.3. AN ISO 25 - DOPPIA PARETE INOX-INOX e DOPPIA PARETE INOX-RAME

I sistemi doppia parete AN ISO 25 INOX-INOX possono essere asserviti a qualsiasi tipo di apparecchio senza limitazione di potenza e di combustibile (gassoso, liquido, solido) con funzionamento in depressione (classe N1 = 40 Pa) fino al diametro 300 e per temperature fino a 600 °C o con funzionamento in pressione positiva (classe P1 = 200 Pa fino al diametro 550 e H1 = 5000 Pa fino al diametro 550) e per temperature fino a 200 °C con l'impiego di guarnizioni siliconiche a tre labbra inclinate.

I prodotti della linea doppia parete sono leggeri, versatili, di facile installazione ma molto sicuri nell'impiego. Sono idonei per un utilizzo interno ed esterno e sono compatibili con tutti gli accessori inox della famiglia AN ISO 25 INOX-INOX e della famiglia AN PLUS.

Tutti i prodotti doppia parete sono realizzati con materiali di ottima qualità che garantiscono combustione e tiraggio perfetti.

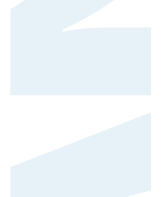
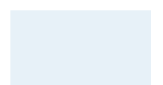
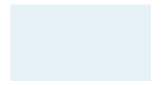



FLESSIBILE AN FLEX - AN FLEX ECO - AN FLEX 304 - AN NIFLEX - AN FLEX 904L - AN ISO 25 FLEX	Cpr: Dopcpr03
MONOPARETE AN PLUS - AN PLUS 304	Cpr: Dopcpr02
DOPPIA PARETE 25 mm AN ISO 25 INOX-INOX - AN ISO 25 INOX-RAME - AN ISO 25 INOX-COLORATO	Cpr: Dopcpr01
DOPPIA PARETE 50 mm AN ISO 50 INOX-INOX - AN ISO 50 INOX-COLORATO	Cpr: Dopcpr06
DOPPIA PARETE ARIA AN ISO ARIA - AN ISO ARIA ARABESCATO - AN ISO ARIA 304	Cpr: Dopcpr07
COASSIALE AN TWIN INOX-INOX - AN TWIN INOX-INOX NERO	Cpr: Dopcpr08
CLVp AN CLVp 3CEp	Cpr: Dopcpr08



SI SCONSIGLIA l'uso di camini / canne fumarie in acciaio inossidabile in locali chiusi dove nell'atmosfera si concentra una forte quantità di vapori alogeni come lavanderie, tintorie, tipografie, saloni di acconciature e cosmesi; in questi casi decade ogni tipo di garanzia.

AN CAMINI



7.2. AN ISO 25 INOX-INOX - AN ISO 25 INOX-RAME - AN ISO 25 INOX-COLORATO AN ISO 50 INOX-INOX - AN ISO 50 INOX-INOX 304 - DOPPIA PARETE

Prima di iniziare l'installazione di qualsiasi componente, tenere presente le seguenti indicazioni.

- Assicurarsi che la **designazione** del prodotto, riportata sul pezzo e sull'imballo, sia idonea all'installazione da effettuare.
- Accertarsi che il sistema o l'impianto fumario sia installato esclusivamente da personale qualificato secondo i requisiti del D.M. 37/08.
- Fare attenzione in fase di progettazione alla distanza del sistema da materiali combustibili (per esempio travi, tetti in legno, perline o materiali infiammabili simili).
- Dimensionare sempre il sistema fumario prima di procedere all'installazione verificando che il sistema che si utilizza sia idoneo all'applicazione da effettuare.
- Togliere l'alimentazione elettrica dall'apparecchio prima di procedere con qualunque operazione.
- Verificare sempre la stabilità e la messa in bolla degli elementi al fine di garantire la verticalità del sistema.

I sistemi AN ISO 25 INOX-INOX, AN ISO 25 INOX-RAME, AN ISO 25 INOX-COLORATO, AN ISO 50 INOX-INOX e AN ISO 50 INOX-INOX 304 sono realizzati con giunti a bicchiere di tipo maschio / femmina su nervature autocentranti ed antischiumamento (**figura 12**).

Il posizionamento della guarnizione siliconica a tre labbra inclinate verso il basso nell'apposito alloggiamento, situato all'interno del bicchiere femmina, garantisce la tenuta ai gas, mentre il giunto rovescio esterno impedisce, evitando la penetrazione dell'acqua piovana, il danneggiamento della coibentazione interna.

La **guarnizione** sarà **nera** per pressioni P1 e **azzurra** per pressioni fino a 5000 Pa (H1).



Dal diametro 350 al diametro 550 la guarnizione deve essere **posizionata solo sul bicchiere maschio**.



Di seguito le indicazioni base per una corretta installazione.

- Assicurarsi che **i giunti** siano integri e ben puliti; è vietato l'utilizzo di componenti con giunti danneggiati (per esempio schiacciati e/o ovalizzati).
- Installare gli elementi seguendo il senso dei fumi indicato sull'elemento con un'apposita freccia, ovvero con il bicchiere femmina interno rivolto verso l'alto, per evitare la fuoriuscita di condensa (**figura 12**).
- Assicurarsi che la guarnizione siliconica (quando necessaria in funzione della designazione) sia perfettamente inserita nel proprio alloggiamento e montata con le labbra verso il basso.

Ricordiamo che dal diametro 350 al diametro 550 la guarnizione deve essere posizionata sul bicchiere maschio.



FIGURA 12



- Innestare tra loro gli elementi fino ad appoggiare la bicchieratura femmina dell'elemento superiore alla nervatura presente sul bicchiere maschio dell'elemento inferiore. Durante questa fase occorre aver cura di non danneggiare la guarnizione (se presente) ed è consigliato lubrificare la bicchieratura maschio, prima di inserirla nella femmina, con opportuni scivolanti. Si consiglia l'utilizzo del lubrificante AN CAMINI.
- Dopo aver innestato due elementi, montare e serrare meccanicamente la fascetta di bloccaggio sulla parete esterna, assicurandosi che la vite sia ben serrata (8 N.m).
Su ogni fascetta sono riportati due numeri indicanti il diametro esterno del profilo; la fascetta è montata correttamente quando il valore maggiore tra i due è posizionato in alto (**figura 13**).

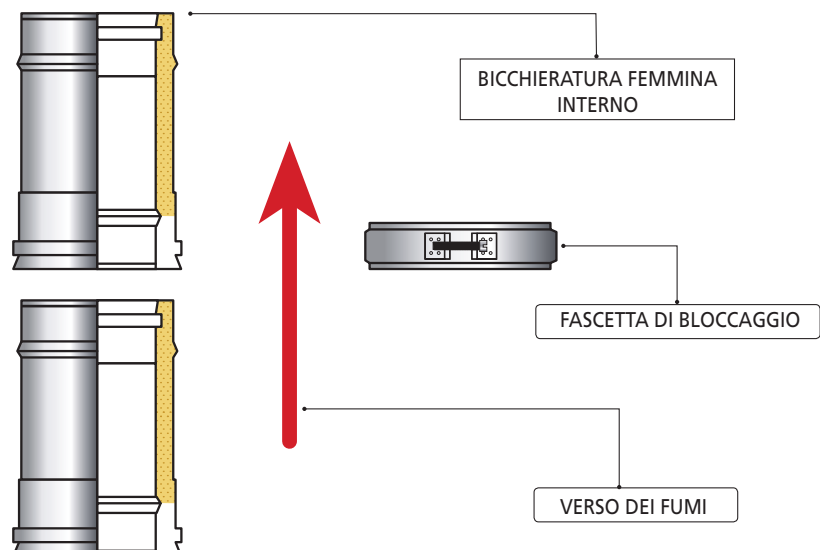

FIGURA 13
Esempio fascetta di sicurezza
AN ISO 25 INOX-INOX
Ø 80 / Ø 130 coibentato

- Utilizzare sempre le fascette di bloccaggio in modo da assicurare stabilità e integrità all'intero sistema.
- Rispettare sempre gli schemi di montaggio e i criteri di posizionamento degli elementi statici riportati nelle pagine seguenti.
- Tutti i sistemi AN CAMINI, asserviti a impianti funzionanti con temperature fino a 200 °C, non necessitano di schermi protettivi utili a prevenire l'accidentale contatto umano.
- Tutti i sistemi AN CAMINI, asserviti a impianti funzionanti con temperature fino a 600 °C, necessitano, solo in caso di rischio di contatto umano, di schermi protettivi (per esempio una semplice lamiera pressopiegata) posizionati ad una distanza minima di 50 mm dal camino.
- Se l'installazione del camino avviene in prossimità di materiali combustibili, rispettare le distanze minime specificate nella designazione del prodotto.

L'assemblaggio delle **coppie di supporto con le piastre intermedie o con le piastre di partenza** deve avvenire nel modo seguente:

- fissare i due elementi della coppia supporti al muro, creando tra essi un piano di appoggio orizzontale; fissare successivamente la piastra serrando i dadi ai rispettivi bulloni (**figura 14A e figura 14B**).

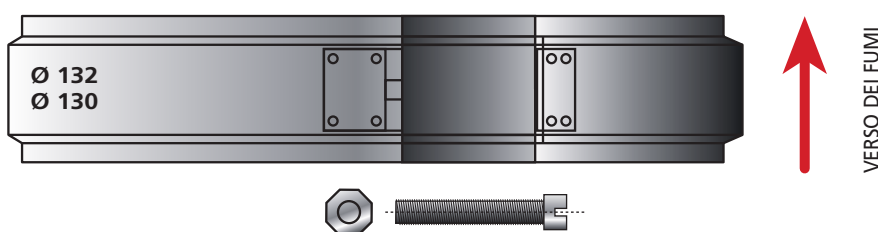

FIGURA 14A
Installazione coppia supporti con piastra intermedia



FIGURA 14B
Installazione
coppia supporti
con piastra
di base

L'assemblaggio **del faldale piano o del faldale inclinato**, con relativa fascetta per faldale, deve avvenire con le seguenti modalità:

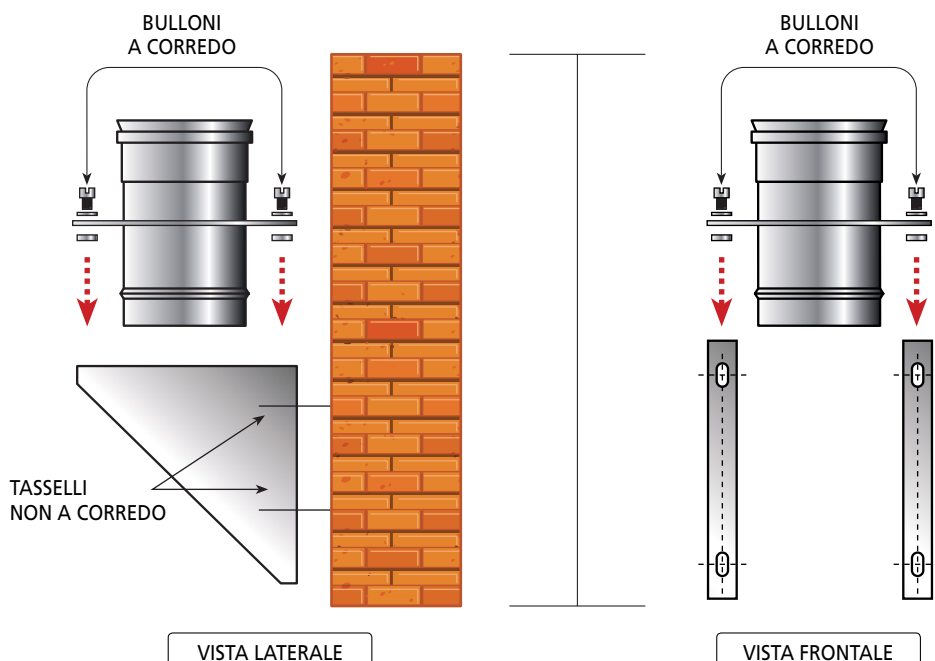
- sull'ultimo elemento lineare uscente dalla soletta / falda infilare dall'alto il faldale piano / faldale inclinato appoggiandolo sul tetto;
- avvolgere l'elemento lineare e il cono del faldale con la fascetta per faldale serrando le viti e sigillando il tutto con un leggero velo di silicone (**figura 15A e figura 15B**).

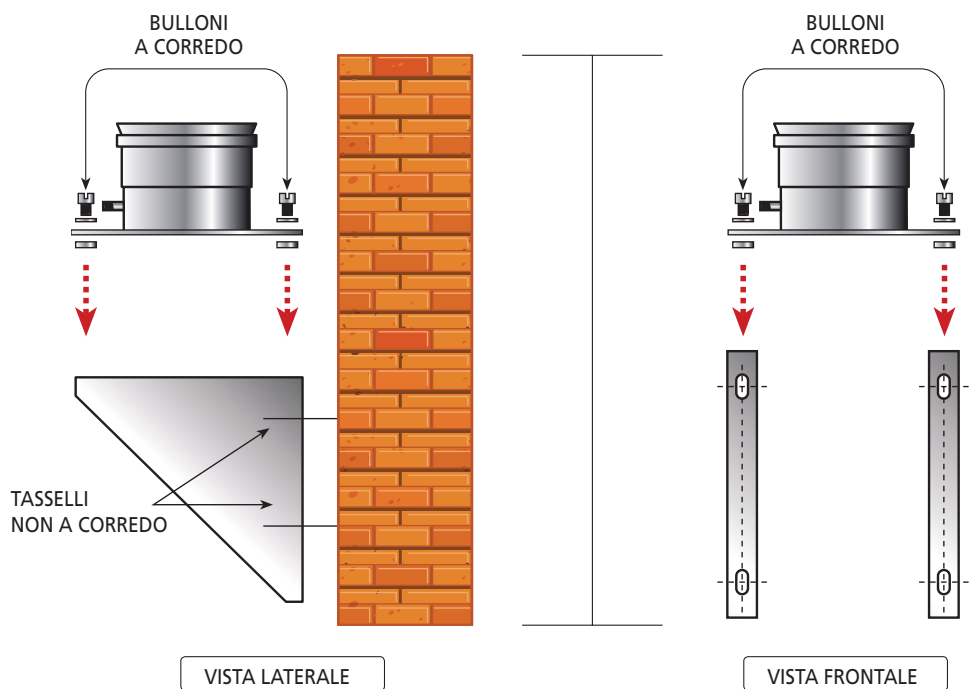

FIGURA 15A

Schema di montaggio
del faldale inclinato
con fascetta per faldale

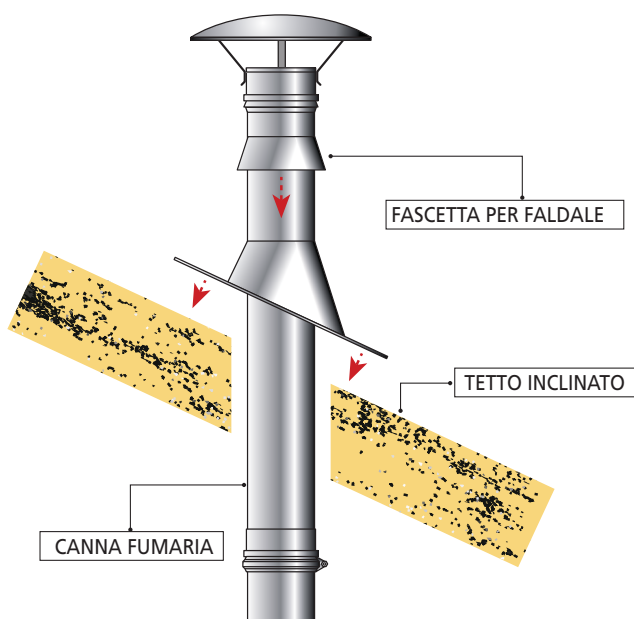

FIGURA 15B

Schema di montaggio
del faldale piano
con fascetta per faldale

7.2.1. SCHEMA DI MONTAGGIO PER CONDOTTI IN PRESSIONE POSITIVA E IN PRESSIONE NEGATIVA (CAMINI SINGOLI)

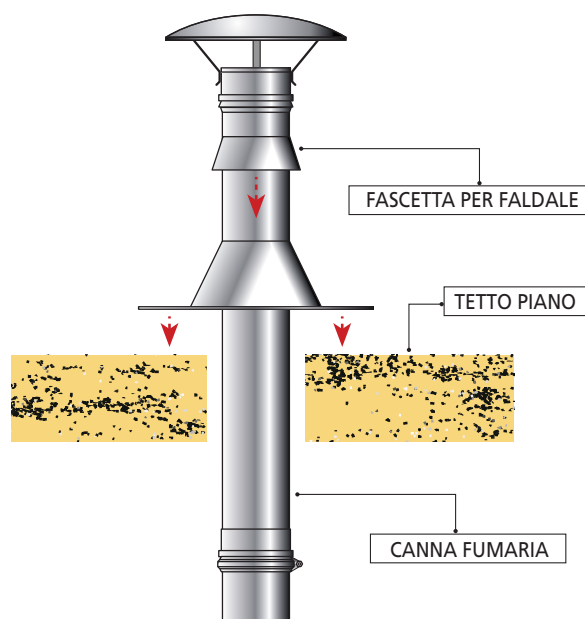
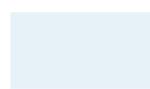
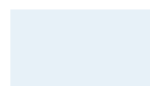

Di seguito le indicazioni base per una corretta installazione.

- Posizionare alla base della canna fumaria (**figura 16** e **figura 16A**) una piastra di partenza con scarico laterale oppure una piastra intermedia con tappo scarico condensa ed eventuale sifone.
- Verificare la stabilità e la messa in bolla degli elementi per garantire la verticalità del camino.
- Proseguire quindi con un elemento d'ispezione che può essere dotato di:
 - tappo tondo completo di guarnizione di tenuta, per condotti funzionanti anche in pressione positiva, a umido e/o temperature fino a 200 °C.
(L'elemento ispezione tonda deve essere sempre montato alla base della canna fumaria).
 - portello rettangolare rivestito internamente di feltro in fibrocementa, per condotti funzionanti a secco e in pressione negativa con temperature fino a 600 °C.
- Proseguire posizionando gli elementi lineari necessari a raggiungere la quota di innesto del canale da fumo al camino.
- Inserire il T a 90° che permette di collegare il canale da fumo al camino.
- Posizionare gli elementi lineari fino a raggiungere la quota di sbocco desiderata.
- Nel caso in cui si renda necessario uno spostamento laterale (sono consentiti al massimo due spostamenti a 45°), occorre eseguirlo rispettando le prescrizioni riportate nelle DOP alla voce **Installazione non verticale**.
- Nel caso di attraversamento tetti / solai, utilizzare i prodotti **attraversamento a tetto Tunnel** e **attraversamento a tetto Gonfio** AN CAMINI che garantiscono la sicurezza contro l'incendio. Gli elementi vengono installati negli attraversamenti dei solai / tetti a contatto diretto con il materiale combustibile.
- Raggiunta la quota di sbocco, tenendo in considerazione le altezze minime imposte dalle norme vigenti e della massima altezza a sbalzo riportate nelle dichiarazioni di conformità (da tab. 1 a tab. 8 in funzione del sistema utilizzato) alla voce **Resistenza al vento**, installare il terminale di uscita installare il terminale di uscita scelto in funzione dell'applicazione e del dimensionamento effettuato fissandolo alla canna fumaria con una fascetta di bloccaggio.
- Installare, se necessario, il faldale con fascetta coprifaldale in funzione della pendenza del tetto.
- Effettuare le verifiche e la prova di tenuta necessarie secondo la UNI 10845:2018 e rilasciare la dichiarazione di conformità dell'impianto.
- Fissare nelle vicinanze del camino e in luogo ben visibile la placca d'identificazione fornita da AN CAMINI, le cui modalità di compilazione sono riportate di seguito.

AN CAMINI non può essere considerata responsabile dei danni causati a persone, animali o cose conseguenti all'errata installazione.

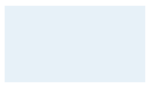

I2537...
TERMINALE PARAPIOGGIA

I2501... ELEMENTO LINEARE m 1

I2502... ELEMENTO LINEARE m 0,50

I2503... ELEMENTO LINEARE m 0,33

I2505... ELEMENTO LINEARE m 0,25

M056...
SCOSSALINA STANDARD

M053...
FALDALE PIATTO
BASE ALLUMINIO

I2501... ELEMENTO LINEARE m 1

I2502... ELEMENTO LINEARE m 0,50

I2503... ELEMENTO LINEARE m 0,33

I2505... ELEMENTO LINEARE m 0,25

I2501... ELEMENTO LINEARE m 1

I2502... ELEMENTO LINEARE m 0,50

I2503... ELEMENTO LINEARE m 0,33

I2505... ELEMENTO LINEARE m 0,25

I2501... ELEMENTO LINEARE m 1

I2502... ELEMENTO LINEARE m 0,50

I2503... ELEMENTO LINEARE m 0,33

I2505... ELEMENTO LINEARE m 0,25

I2598...
ELEMENTO PRELIEVO FUMI
DUE FORI CON TERMOMETRO

I2520...
RACCORDO A T 90°

I2582...1
PIASTRA INTERMEDIA SUPPORTO
A MURO

I2582...2
COPPIA SPALLE SUPPORTO A MURO

I2575...
ELEMENTO ISPEZIONE CON TAPPO

I2529...
TAPPO CON DRENAGGIO 3/4"

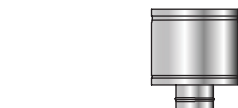
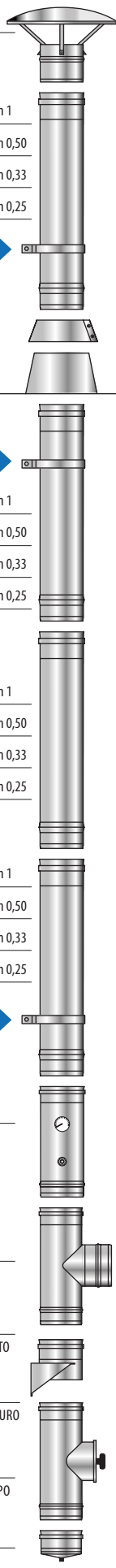

I2536...
TERMINALE CONTROVENTATO



I2538...
CONO TERMINALE

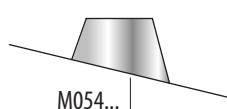

M054...
FALDALE REGOLABILE 30° - 45°
BASE ALLUMINIO

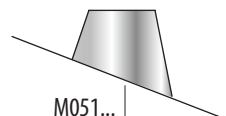

M051...
FALDALE REGOLABILE 5° - 30°
BASE ALLUMINIO



M056...T
SCOSSALINA PER ATTRAVERSAMENTO
A TETTO MAGGIORATA

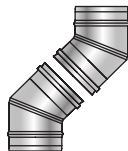

I2517...
GOMITO A 45°



I2519...
GOMITO A 30°

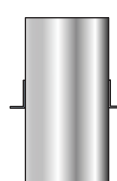

I2596...
ATTRAVERSAMENTO
A TETTO 60°

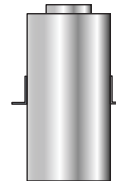

I2596...S
ATTRAVERSAMENTO
A TETTO 60°



I2518...
GOMITO A 15°



I2515...
GOMITO A 90°



M083...
FASCETTA DI SICUREZZA



M094...
COLLARE A MURO REGOLABILE



M090...
FASCETTA PER CAVI TIRANTI

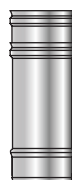

I25090...
ELEMENTO TELESCOPICO
/ REGOLABILE



M0930003
DISTANZIALE REGOLABILE
PER COLLARE A MURO



M052...
GUARNIZIONE PER
CONDENSAZIONE



I2521...
RACCORDO A T 135°

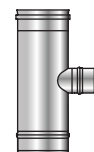

I2522...
RACCORDO A T 90° DERIVAZIONE Ø 80



I2568...
RACCORDO CALDAIA



I2578...
ADATTATORE DOPPIA-MONO



I2511...
ELEMENTO ISPEZIONE
CON PORTELLO



I2598...
ELEMENTO PRELIEVO FUMI
CON TERMOMETRO E PIASTRA



I2595...
ELEMENTO PRELIEVO FUMI
MONOFORO



I2591...
PIASTRA ANCORAGGIO
CON DRENAGGIO LATERALE



I2525...
TAPPO CON MANIGLIA CIECO

FIGURA 16
Schema di
montaggio di un
camino singolo
AN ISO 25
INOX-INOX

R2537...
TERMINALE PARAPIOGGIA

R2501... ELEMENTO LINEARE m 1

R2502... ELEMENTO LINEARE m 0,50

R2503... ELEMENTO LINEARE m 0,33

R2505... ELEMENTO LINEARE m 0,25

R056...
SCOSSALINA STANDARD

R053...
FALDALE PIATTO
BASE ALLUMINIO

R2501... ELEMENTO LINEARE m 1

R2502... ELEMENTO LINEARE m 0,50

R2503... ELEMENTO LINEARE m 0,33

R2505... ELEMENTO LINEARE m 0,25

R2501... ELEMENTO LINEARE m 1

R2502... ELEMENTO LINEARE m 0,50

R2503... ELEMENTO LINEARE m 0,33

R2505... ELEMENTO LINEARE m 0,25

R2501... ELEMENTO LINEARE m 1

R2502... ELEMENTO LINEARE m 0,50

R2503... ELEMENTO LINEARE m 0,33

R2505... ELEMENTO LINEARE m 0,25

R2598...
ELEMENTO PRELIEVO FUMI
DUE FORI CON TERMOMETRO

R2520...
RACCORDO A T 90°

R2582...1
PIASTRA INTERMEDIA SUPPORTO
A MURO

R2582...2
COPPIA SPALLE SUPPORTO A MURO

R2575...
ELEMENTO ISPEZIONE CON TAPPO

R2529...
TAPPO CON DRENAGGIO 3/4"

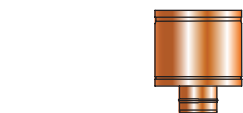
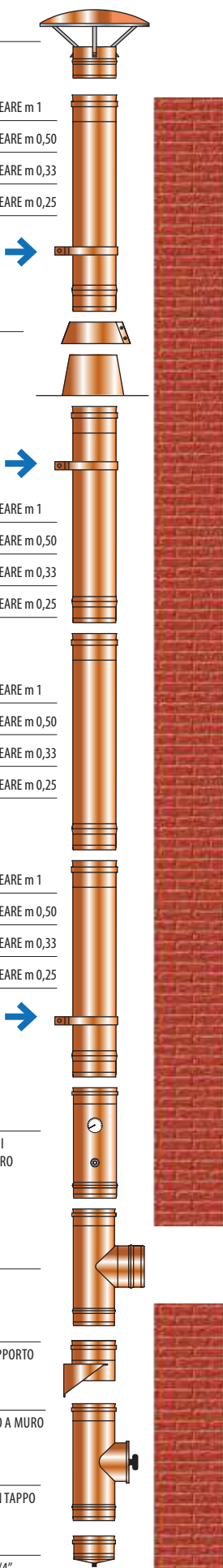

R2536...
TERMINALE CONTROVENTATO

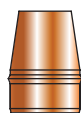

R2538...
CONO TERMINALE

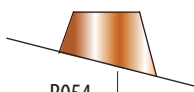

R054...
FALDALE REGOLABILE 30° - 45°
BASE ALLUMINIO

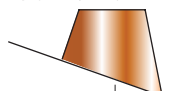

R051...
FALDALE REGOLABILE 5° - 30°
BASE ALLUMINIO

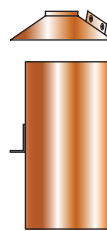

R056...T
SCOSSALINA PER
ATTRAVERSAMENTO A TETTO
MAGGIORATA

R2596...
ATTRAVERSAMENTO
A TETTO GOO



R2517...
GOMITO A 45°



R2519...
GOMITO A 30°



R2518...
GOMITO A 15°



R2515...
GOMITO A 90°



R083...
FASCETTA DI SICUREZZA



R094...
COLLARE A MURO REGOLABILE



R090...
FASCETTA PER CAVITIRANTI

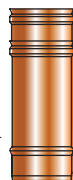

R25090...
ELEMENTO TELESCOPICO
/ REGOLABILE



M052...
GUARNIZIONE PER
CONDENSAZIONE



R2521...
RACCORDO A T 135°

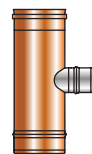

R2522...
RACCORDO A T 90°
DERIVAZIONE Ø 80



R2568...
RACCORDO CALDAIA



R2578...
ADATTATORE DOPPIA-MONO

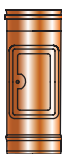

R2511...
ELEMENTO ISPEZIONE
CON PORTELLO



R2598...
ELEMENTO PRELIEVO FUMI
CON TERMOMETRO E PIASTRA



R2595...
ELEMENTO PRELIEVO
FUMI MONOFORO

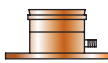

R2591...
PIASTRA ANCORAGGIO
CON DRENAGGIO LATERALE



R2525...
TAPPO CON MANIGLIA CIECO

➔ MINIMO UN COLLARE A MURO OGNI 2 METRI

✓ MASSIMO 2 CURVE PER UNO SPOSTAMENTO

FIGURA 16A
Schema di
montaggio di un
camino singolo
AN ISO 25
INOX-RAME





7.2.2. SCHEMA DI MONTAGGIO PER CANNE FUMARIE COLLETTIVE ASSERVITE AD APPARECCHI DI TIPO B

Di seguito le indicazioni base per una corretta installazione.

- Posizionare alla base della canna fumaria una piastra di base con scarico laterale oppure un elemento scarico condensa; verificare la stabilità e la messa in bolla degli elementi per garantire la verticalità del camino.
- Proseguire quindi con un elemento di ispezione con tappo tondo completo di guarnizione di tenuta in acciaio inox, per condotti funzionanti a umido e/o temperature fino a 200 °C;
- Proseguire posizionando gli elementi lineari necessari a raggiungere la quota di innesto del canale da fumo al camino.
- Inserire il raccordo a T che permette di collegare il canale da fumo al camino; dovrà essere installato un raccordo a T 90 di tipo coassiale (**figura 17**).

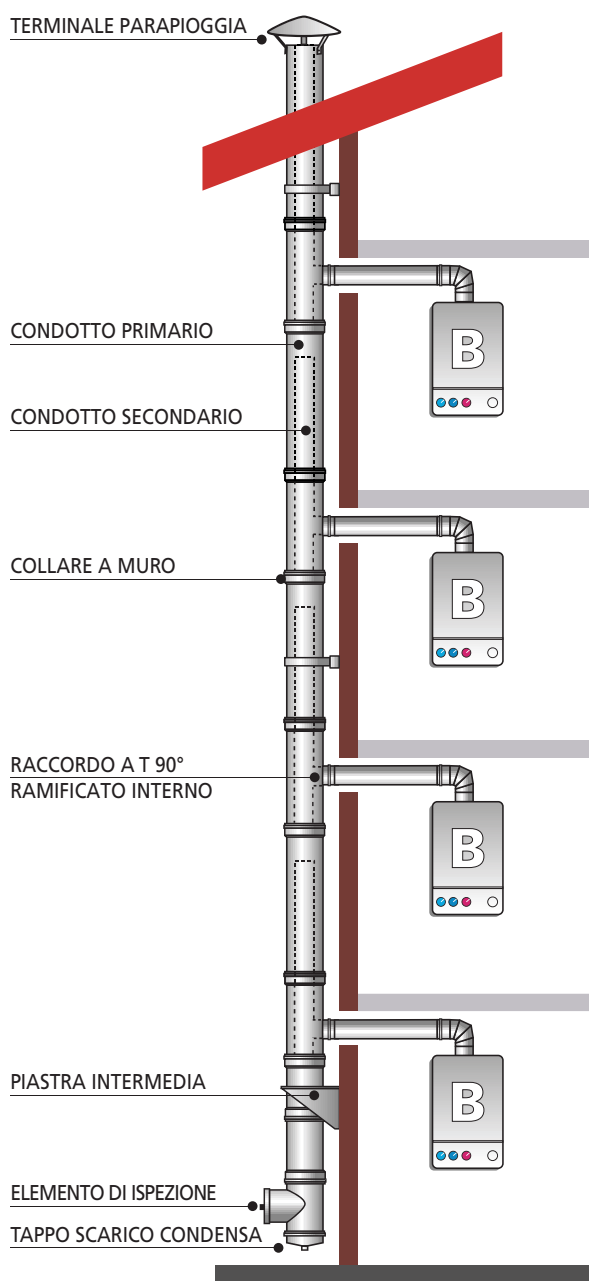

- Posizionare quindi gli elementi lineari fino a raggiungere la quota di sbocco desiderata.
- Raggiunta la quota di sbocco, tenendo in considerazione le altezze minime imposte dalle norme vigenti e della massima altezza a sbalzo riportate nelle dichiarazioni di conformità (da tab. 1 a tab. 8 in funzione del sistema utilizzato) alla voce **Resistenza al vento**, installare il terminale di uscita installare il terminale di uscita scelto in funzione dell'applicazione e del dimensionamento effettuato fissandolo alla canna fumaria con una fascetta di bloccaggio. All'occorrenza utilizzare le fascette per cavi tiranti.
- Effettuare le verifiche e la prova di tenuta necessarie secondo la UNI 10845:2018 e rilasciare la dichiarazione di conformità dell'impianto.
- Installare, se necessario, il faldale con fascetta coprifaldale in funzione della pendenza del tetto.
- Fissare nelle vicinanze del camino e in luogo ben visibile la placca d'identificazione fornita da AN CAMINI, le cui modalità di compilazione sono riportate nelle pagine che seguono.

AN CAMINI non può essere considerata responsabile dei danni causati a persone, animali o cose conseguenti all'errata installazione.

7.2.3. SCHEMA DI MONTAGGIO PER CANNE FUMARIE COLLETTIVE ASSERVITE AD APPARECCHI DI TIPO C E TIPO C A CONDENSAZIONE



Di seguito le indicazioni base per una corretta installazione (**figura 18**).

- Posizionare alla base della canna fumaria una piastra di base con scarico laterale oppure un elemento scarico condensa; verificare la stabilità e la messa in bolla degli elementi per garantire la verticalità del camino.
- Proseguire quindi con un elemento d'ispezione con tappo tondo completo di guarnizione di tenuta, per condotti funzionanti anche in pressione positiva, a umido e/o temperature fino a 200 °C.
- Proseguire posizionando gli elementi lineari necessari a raggiungere la quota di innesto del canale da fumo al camino.
- Inserire il primo raccordo a T 90° ridotto a Ø 80 che permette di collegare il canale da fumo al camino.
- Posizionare in zona accessibile un elemento che permetta di rilevare la temperatura e la pressione.
- Posizionare quindi gli elementi lineari fino a raggiungere la quota di sbocco desiderata.
- Nel caso in cui si renda necessario uno spostamento laterale (si tenga presente che sono consentiti al massimo due spostamenti a 45°), occorre che sia eseguito rispettando le prescrizioni riportate nelle DOP alla voce **Installazione non verticale**.
- Posizionare al di sopra dell'ultimo allacciamento un elemento che permetta di rilevare la temperatura e la pressione.



FIGURA 18
Schema canna fumaria di tipo C

AN CANNE

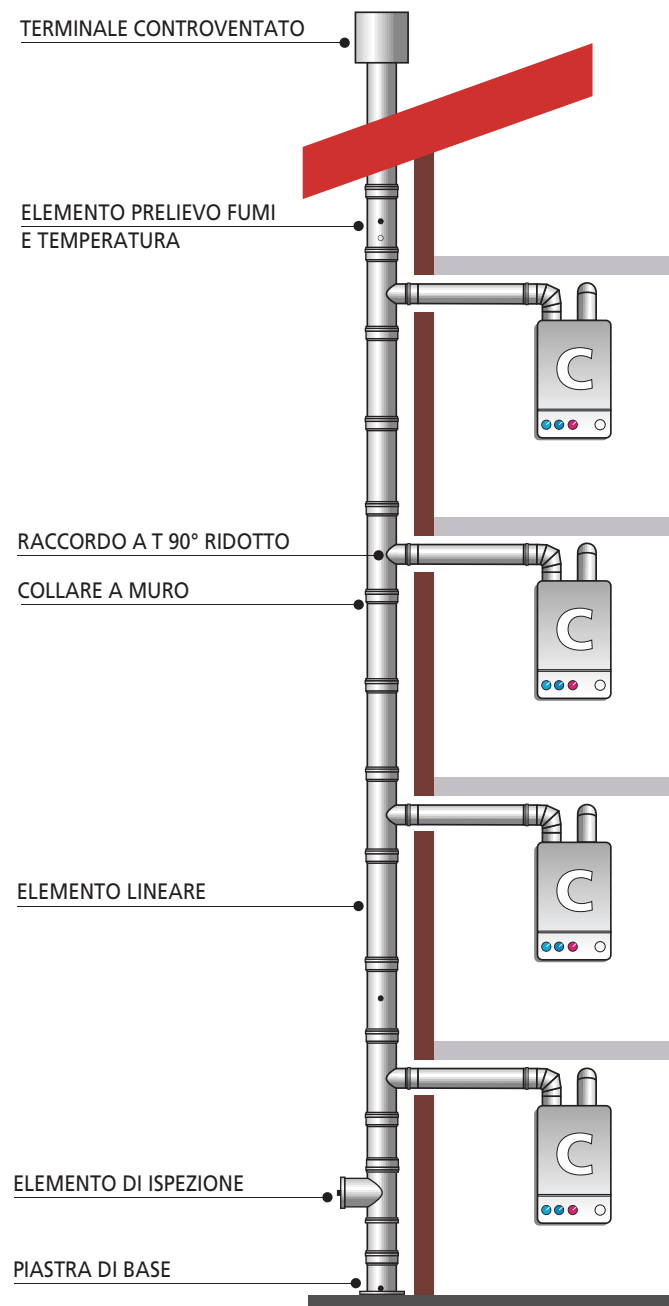

AN

CAMINI

CAMINI

CAMINI

CAMINI

CAMINI

CAMINI

CAMINI

CAMINI

- Raggiunta la quota di sbocco, tenendo in considerazione le altezze minime imposte dalle norme vigenti e della massima altezza a sbalzo riportate nelle dichiarazioni di conformità (da tab. 1 a tab. 8 in funzione del sistema utilizzato) alla voce **Resistenza al vento**, installare il terminale di uscita scelto in funzione dell'applicazione e del dimensionamento effettuato. Fissare il terminale alla canna fumaria con una fascetta di bloccaggio. All'occorrenza utilizzare le fascette per cavi tiranti.
- Installare, se necessario, il faldale con fascetta coprifaldale in funzione della pendenza del tetto.
- Effettuare le verifiche e la prova di tenuta necessarie secondo la UNI 10845:2018 e rilasciare la dichiarazione di conformità dell'impianto.
- Fissare nelle vicinanze del camino e in luogo ben visibile la placca d'identificazione fornita da AN CAMINI, le cui modalità di compilazione sono riportate di seguito.

AN CAMINI non può essere considerata responsabile dei danni causati a persone, animali o cose conseguenti all'errata installazione.

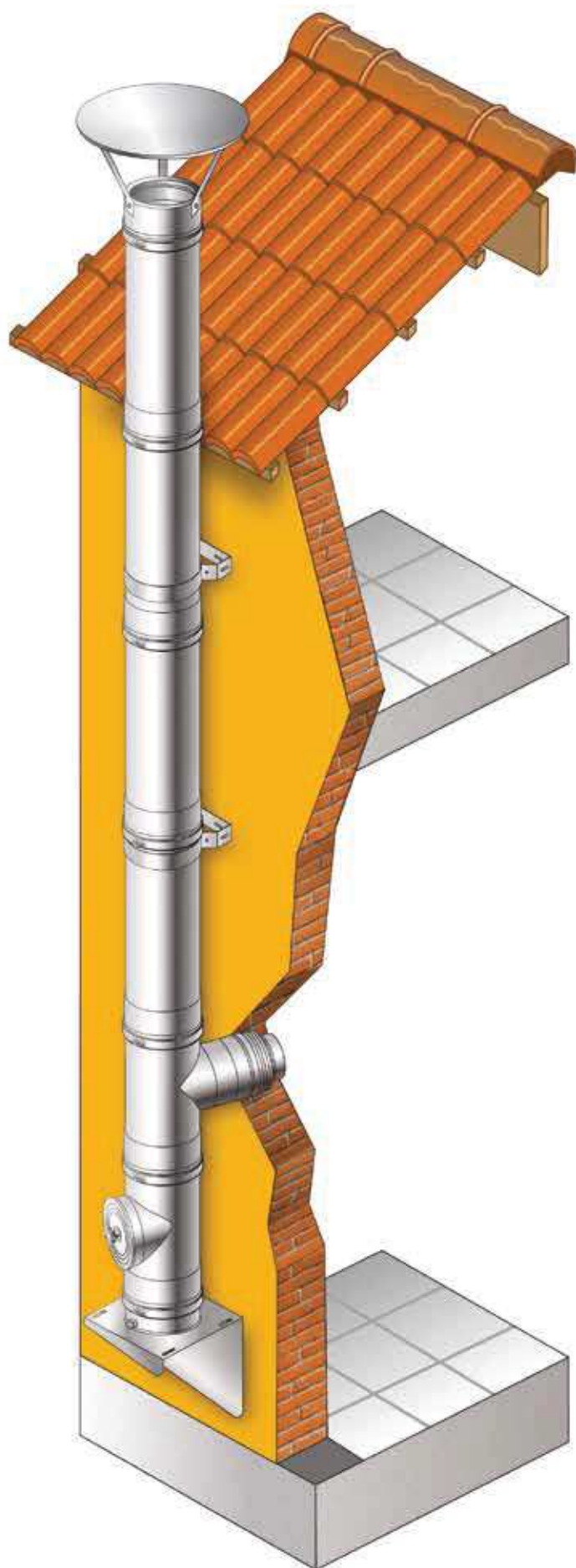

AM CAMINI



AM CAMINI

VISIONE D'INSIEME DI UN SISTEMA DOPPIA PARETE **CON OFFSET**

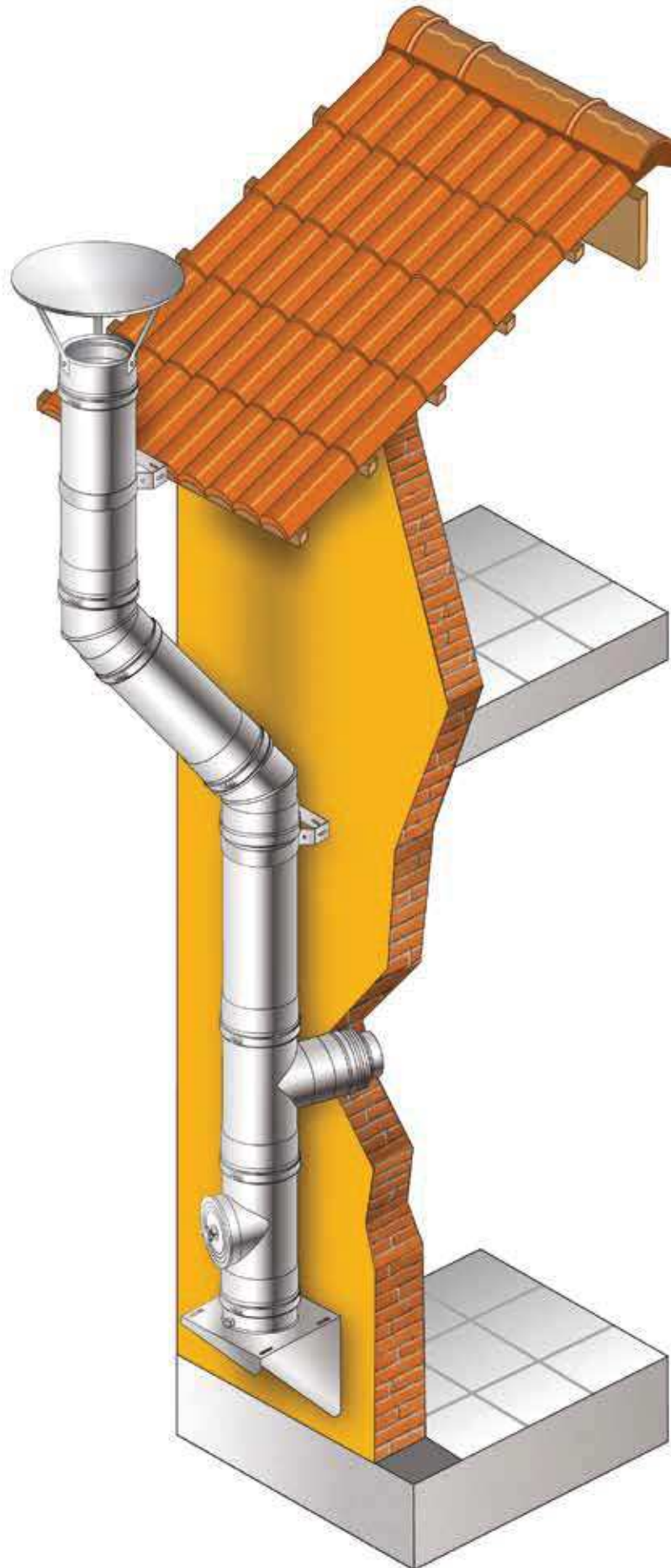

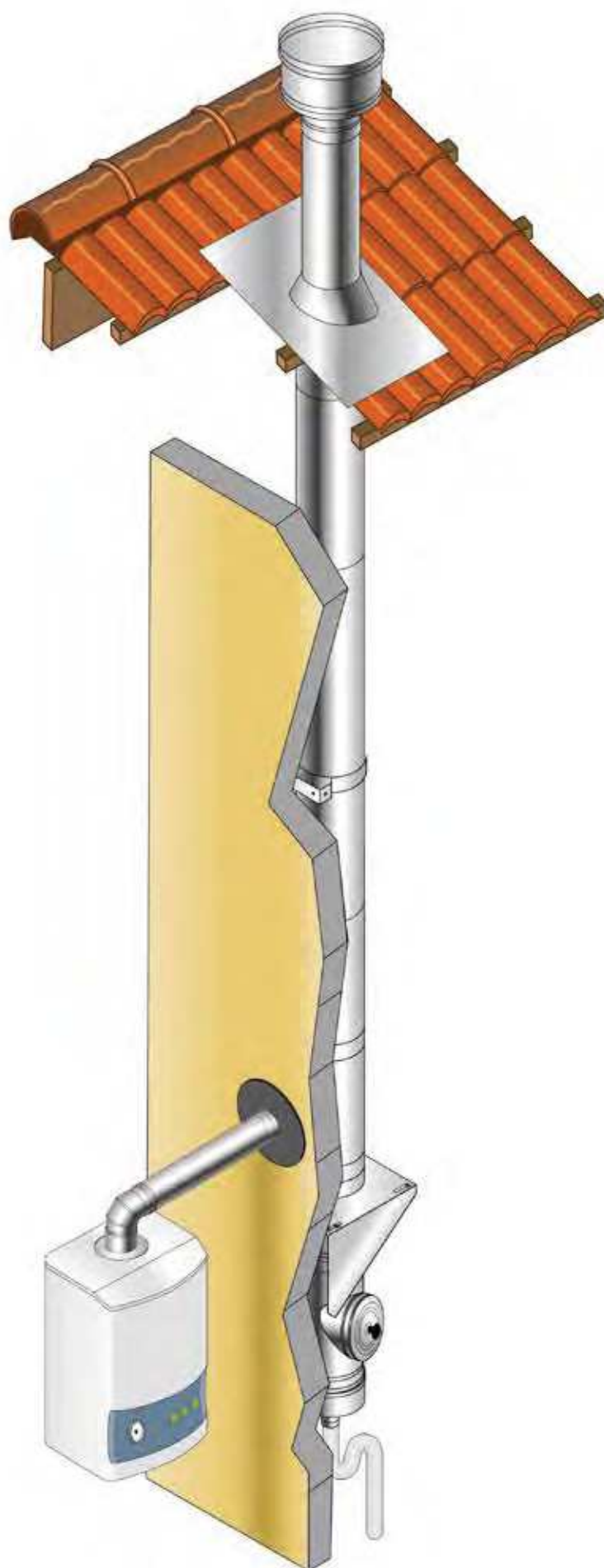

AM CAMINI

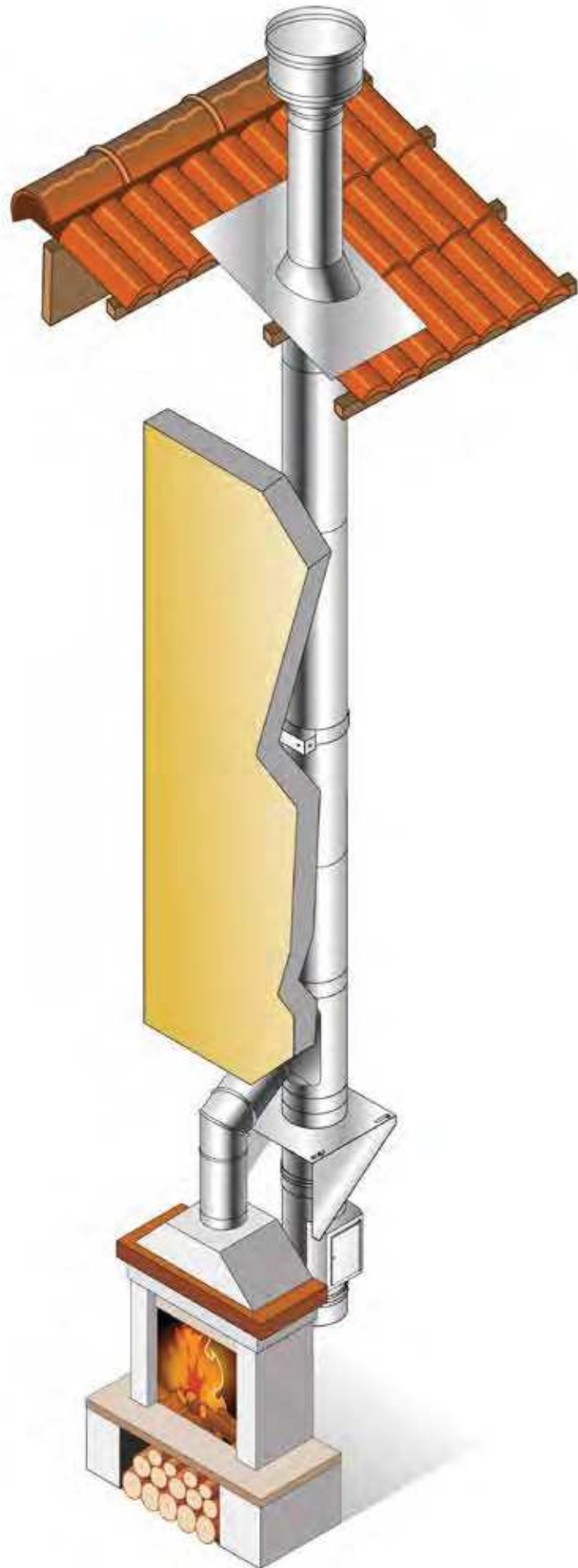

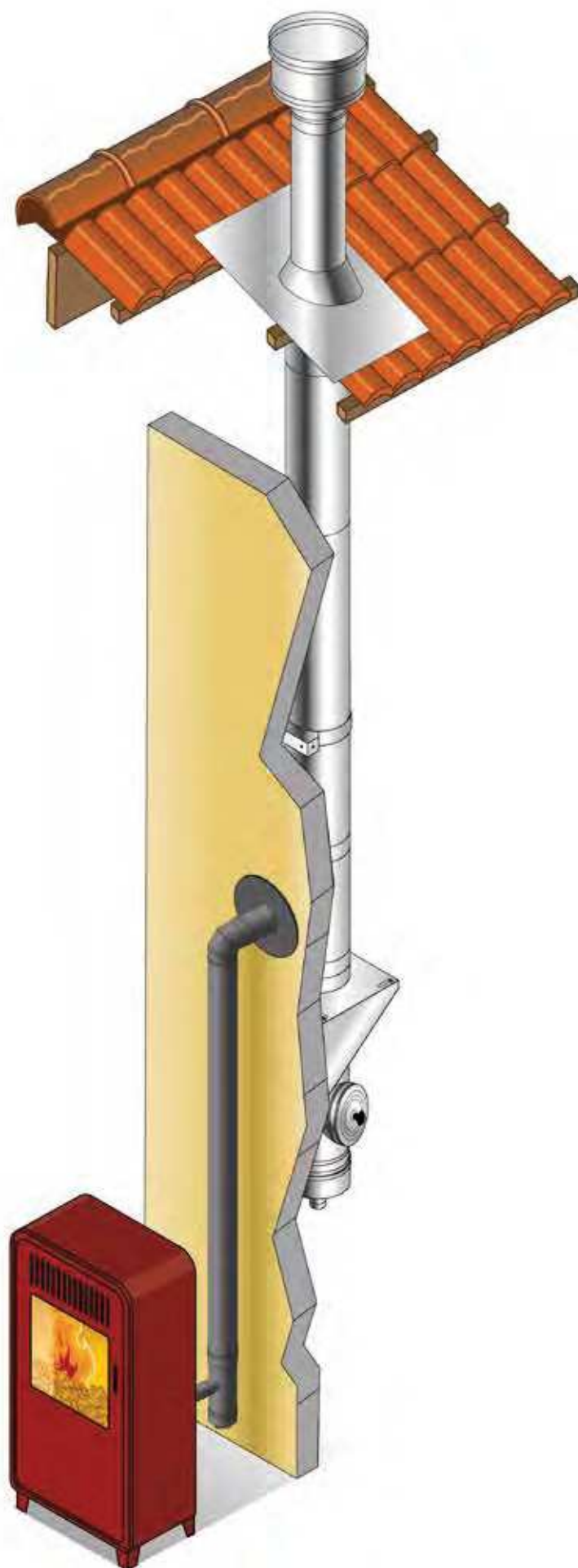

AM CAMINI

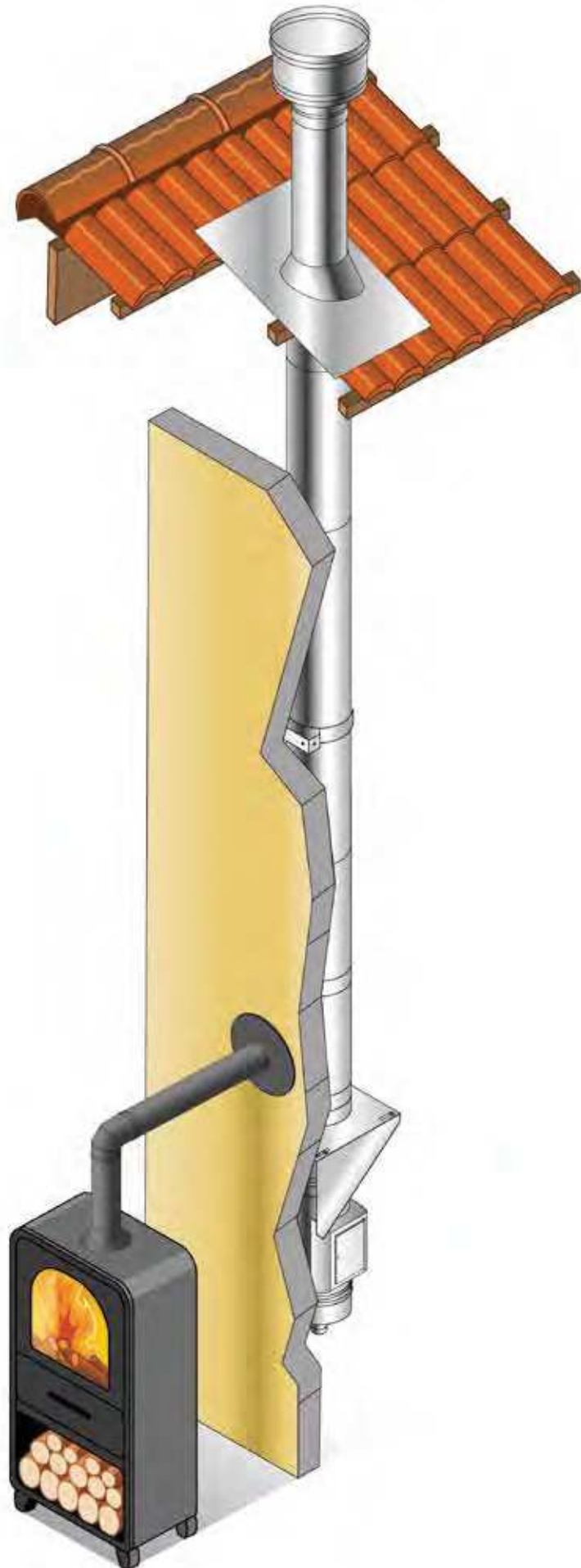

7.2.4. ATTRAVERSAMENTO A TETTO / SOLAIO ANC G00

L'attraversamento a tetto / solaio **ANC G00** è un accessorio del sistema doppia parete AN ISO 25 INOX-INOX e AN ISO 25 INOX-RAME (h 1000 e h 650 mm).

Normativa di riferimento: EN 1859:2009 e EN 1856-1:2009.

Elemento per passaggio a tetto ad inclinazione variabile con intercapedine non ventilata.

Il modulo di attraversamento tetto / solaio ANC G00 è un accessorio progettato per garantire la massima sicurezza ai sistemi fumari che attraversano strutture realizzate con materiali combustibili come il legno ed è un'ottima alternativa alla canna fumaria in muratura.

È il primo sistema testato in accordo alle nuove revisioni delle norme armonizzate di prodotto EN 1856/1 ed EN 1859, che risultano essere MOLTO PIÙ SEVERE rispetto alle precedenti.

Anche in queste condizioni così estreme, il sistema ha ottenuto la straordinaria designazione **G00** in condizioni NON VENTILATE sia durante il funzionamento in esercizio sia nel caso di temperature fino a 1000 °C.

Il modulo di attraversamento a tetto / solaio ANC G00, da utilizzare con il prodotto doppia parete AN CAMINI serie AN ISO 25 INOX-INOX, viene realizzato con finitura esterna in acciaio inox o rame.

a. Identificazione della prestazione:

T600 G00 in condizione ventilata (1 cm)

T450 G00 in condizione non ventilata (solaio chiuso).

b. Destinazione d'uso e applicazione:

L'attraversamento a tetto / solaio ANC G00 è da abbinare a un elemento lineare della linea doppia parete AN ISO 25 INOX-INOX o AN ISO 25 INOX-RAME.

Non si deve utilizzare a contatto diretto con i fumi provenienti dalla combustione dei gas di scarico del sistema a esso asservito.

L'attraversamento a tetto / solaio ANC G00 è stato progettato per essere installato a diretto contatto con materiali combustibili e per prevenire l'incendio di tetti e solai.

c. Misure e ingombri (mm)

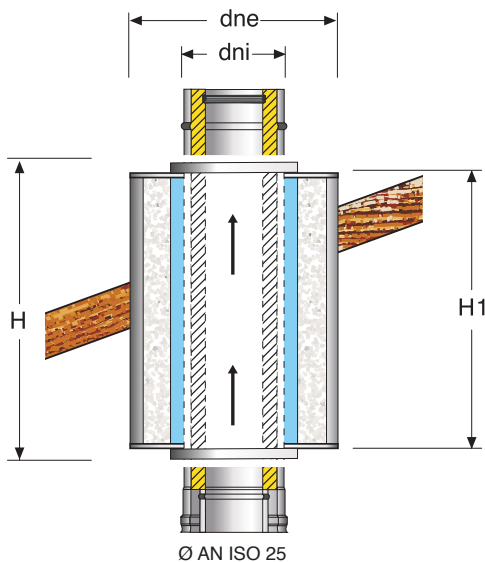

Ø AN ISO 25 INOX-INOX	dni	dne	H	H1	H	H1
80	130	150	300	1000	950	650
100	150	170	300	1000	950	650
130	180	200	350	1000	950	650
150	200	220	350	1000	950	650
180	230	250	400	1000	950	650
200	250	270	400	1000	950	650
250	300	320	450	1000	950	650
300	350	370	500	1000	950	650



AN CAMINI

AN CAMINI



ISTRUZIONI DI MONTAGGIO ANC G00

- Innanzitutto ogni operazione va eseguita sempre in sicurezza, utilizzando, se possibile, le linee vita e tutte le disposizioni previste per il lavoro in quota.
Per l'installazione di diametri nominali ≥ 130 mm si consiglia l'impiego di due operatori.
- Eseguire nella soletta una foratura di dimensioni necessarie per il corretto passaggio dell'accessorio.
- Allentare le viti di perno poste nei bussolotti laterali. Collegare le apposite alette fornite con l'attraversamento a tetto regolandole con l'inclinazione corretta della falda del tetto / attraversamento e successivamente serrare i bulloni con una forza di 8 N.m.
- Inserire il sistema camino acquistato fino al raggiungimento della quota di sbocco progettuale ed inserire il faldale di copertura ed il terminale previsto a progetto.
- Eseguire il risanamento della copertura.

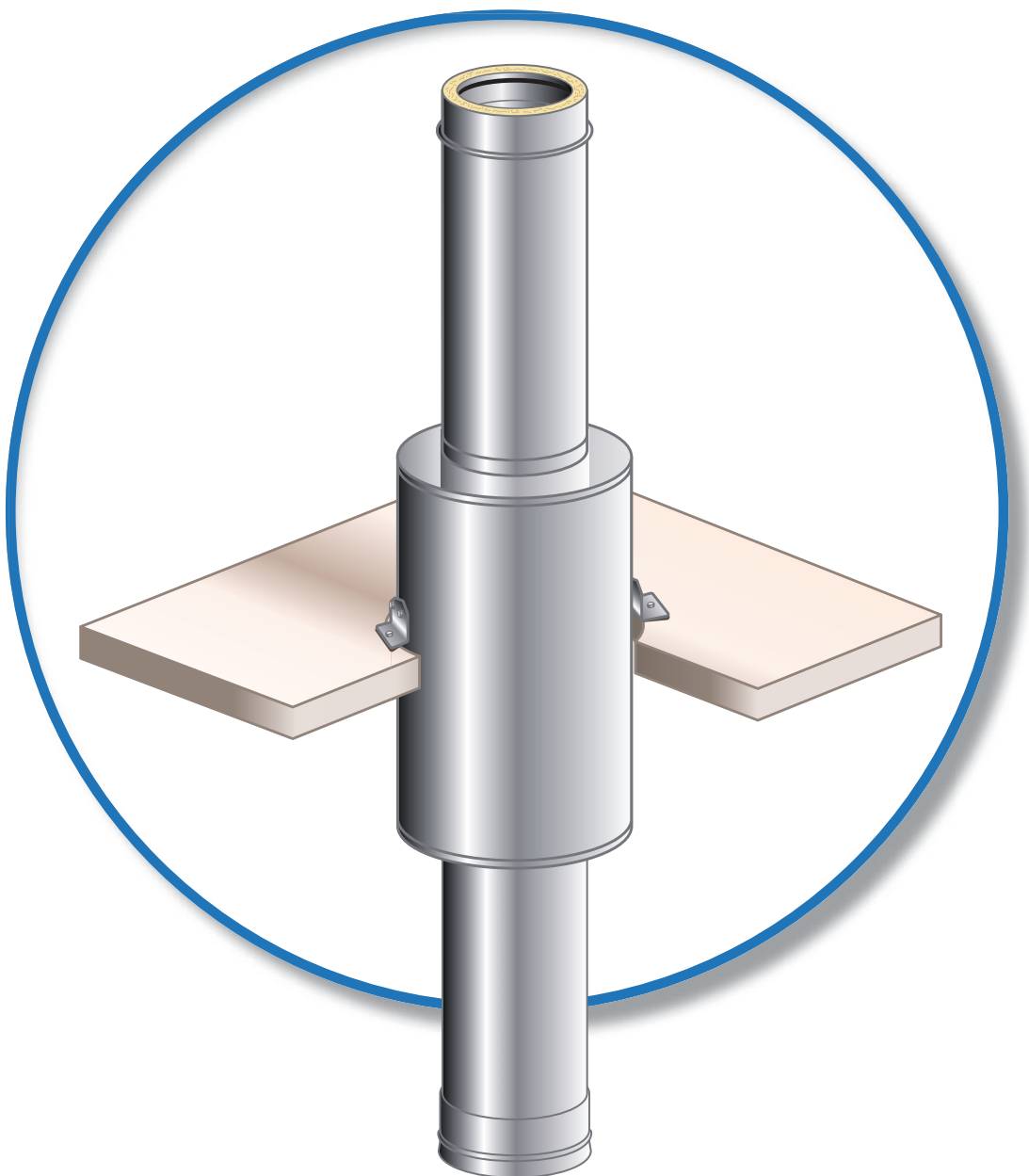

7.2.5. ATTRAVERSAMENTO A TETTO / SOLAIO ANC G00S

L'attraversamento a tetto / solaio **ANC G00S** è un tubo del sistema camino doppia parete AN ISO 25 INOX-INOX con solo 100 mm di spessore sul raggio (h 1000 e h 700 mm).

Normativa di riferimento: EN 1859:2009 e EN 1856-1:2009.

L'attraversamento a tetto / solaio ANC G00S è stato progettato in accordo con la normativa UNI EN 1443 che prevede per i camini e le canne fumarie una temperatura massima dei materiali combustibili adiacenti alla canna fumaria (travi in legno, perline, divisori e materiali simili) inferiore a 85 °C nelle condizioni di funzionamento normali con temperatura fumi di 450 °C o di 1000 °C durante le condizioni estreme di funzionamento, quali un accidentale incendio di fuliggine (con temperatura fumi di 1000 °C).

L'attraversamento a tetto / solaio ANC G00S è altamente isolato per impedire il propagarsi dell'incendio ai materiali combustibili adiacenti.

Un passaggio a tetto / solaio ANC G00S riduce a 0 (zero) mm la distanza tra il sistema fumario e le parti strutturali o decorative adiacenti combustibili.

a. Identificazione della prestazione:

T450 Gzero

b. Destinazione d'uso e applicazione:

L'attraversamento a tetto / solaio ANC G00S non si deve abbinare ad elementi lineari.

È stato progettato per essere installato a diretto contatto con materiali combustibili e per prevenire l'incendio di tetti e solai.

c. Misure e ingombri (mm)

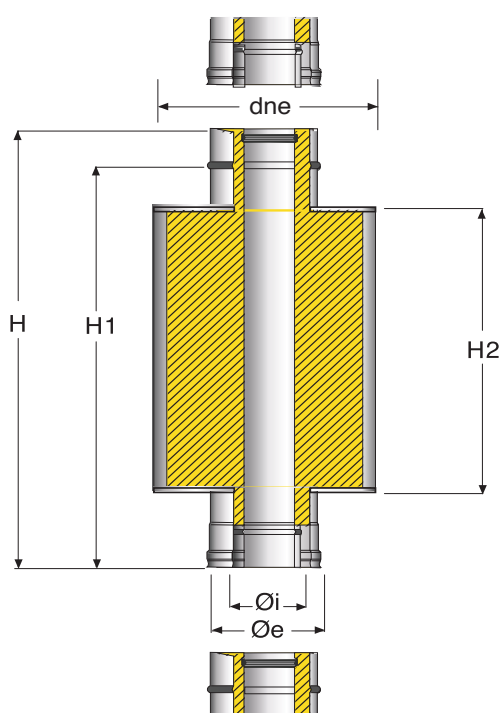

Øi	Øe	dne	H	H1	H2	H	H1	H2
80	130	280	1000	940	800	700	640	500
100	150	300	1000	940	800	700	640	500
130	180	350	1000	940	800	700	640	500
150	200	350	1000	940	800	700	640	500
180	230	400	1000	940	800	700	640	500
200	250	400	1000	940	800	700	640	500
250	300	450	1000	940	800	700	640	500
300	350	500	1000	940	800	700	640	500

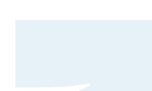
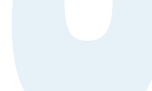
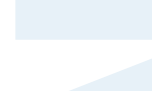
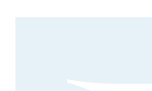
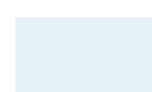
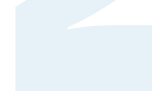
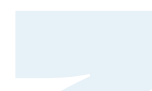
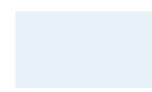



ISTRUZIONI DI MONTAGGIO ANC G00S

- Innanzitutto ogni operazione va eseguita sempre in sicurezza, utilizzando, se possibile, le linee vita e tutte le disposizioni previste per il lavoro in quota.
Per l'installazione di diametri nominali ≥ 130 mm si consiglia l'impiego di due operatori.
- Eseguire nella soletta una foratura di dimensioni necessarie per il corretto passaggio dell'accessorio.
- Allentare le viti di perno poste nei bussolotti laterali. Collegare le apposite alette fornite con l'attraversamento a tetto regolandole con l'inclinazione corretta della falda del tetto / attraversamento e successivamente serrare i bulloni con una forza di 8N.m.
- Inserire il sistema camino acquistato fino al raggiungimento della quota di sbocco progettuale ed inserire il faldale di copertura ed il terminale previsto a progetto.
- Eseguire il risanamento della copertura.

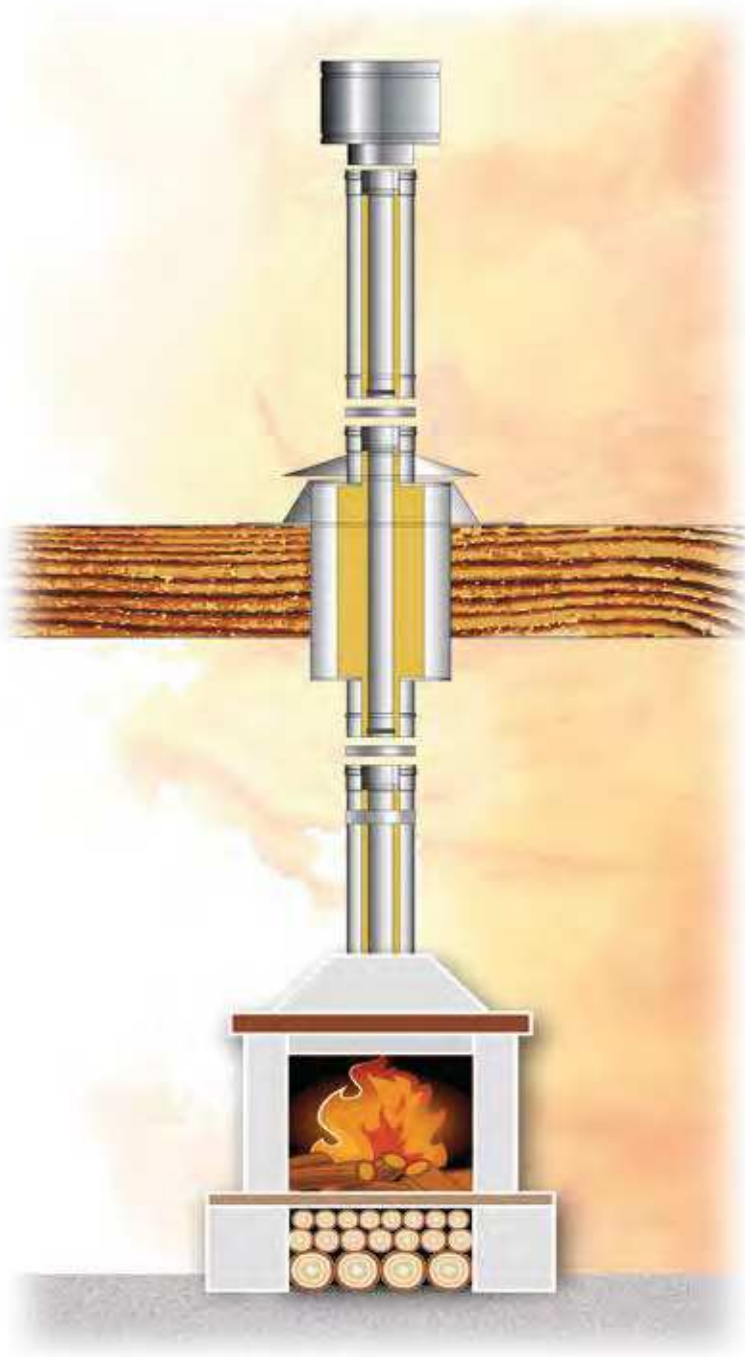

VISIONE D'INSIEME DI UN SISTEMA DOPPIA PARETE

CON OFFSET E ATTRAVERSAMENTO A TETTO / SOLAIO

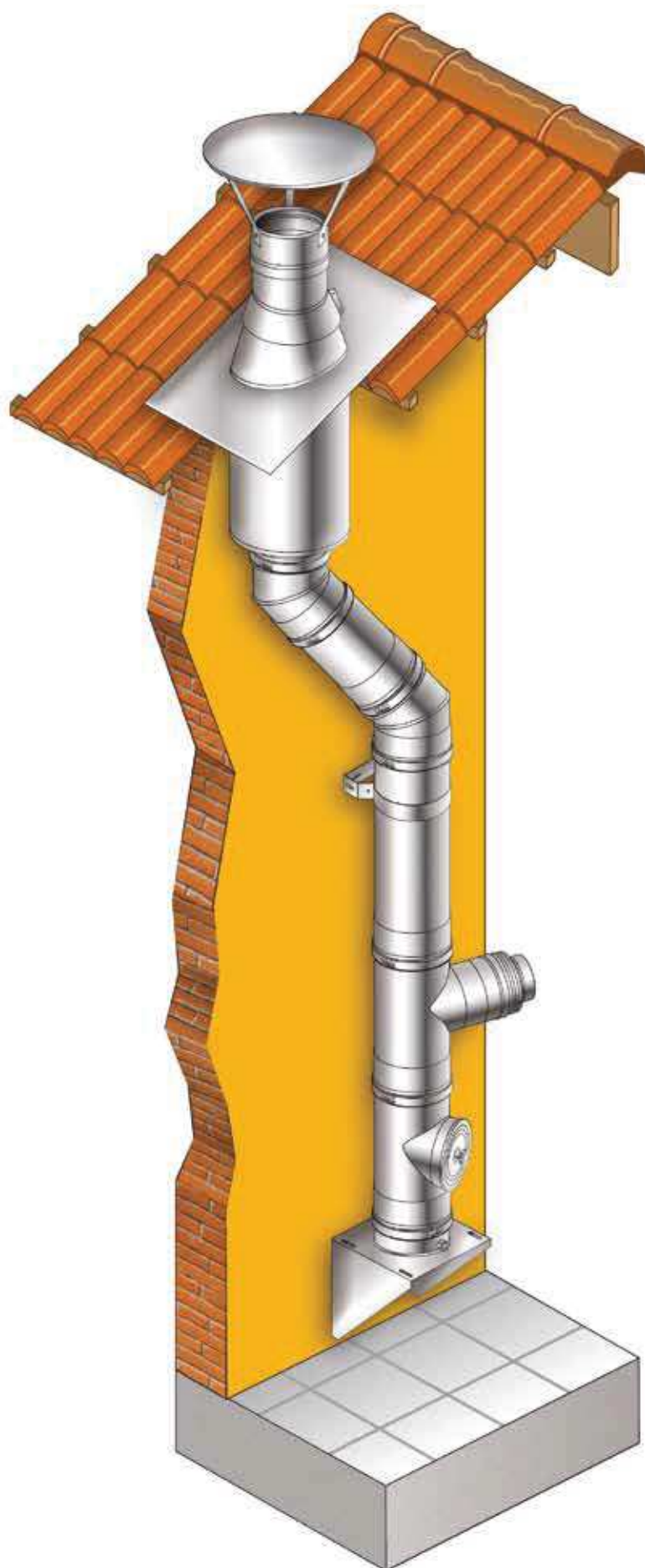

AM CAMINI



7.2.6. DICHIARAZIONE DI PRESTAZIONE (DOP) SISTEMA DOPPIA PARETE

CPR: DOPCPR01

- 1) Codice identificativo del prodotto tipo: **Sistema fumario metallico**

Identificazione Prodotto da costruzione: **AN ISO 25 304 INOX, AN ISO 25 INOX, AN ISO 25 RAME**

(designazione 1)	EN 1856-1	T200	P1	W	V2	L50040	O30	per DN	80÷200	serie	AN ISO 25 INOX, AN ISO 25 RAME
(designazione 2)	EN 1856-1	T200	H1	W	V2	L50040	O30	per DN	80÷200	serie	AN ISO 25 INOX, AN ISO 25 RAME
(designazione 1a)	EN 1856-1	T200	P1	W	V2	L50050	O30	per DN	250÷300	serie	AN ISO 25 INOX, AN ISO 25 RAME
(designazione 2a)	EN 1856-1	T200	H1	W	V2	L50050	O30	per DN	250÷300	serie	AN ISO 25 INOX, AN ISO 25 RAME
(designazione 3)	EN 1856-1	T200	P1	W	V2	L50050	O45	per DN	350÷450	serie	AN ISO 25 INOX, AN ISO 25 RAME
(designazione 4)	EN 1856-1	T200	P1	W	V2	L50050	O60	per DN	500÷550	serie	AN ISO 25 INOX, AN ISO 25 RAME
(designazione 5)	EN 1856-1	T600	N1	W	V2	L50040	G70	per DN	80÷200	serie	AN ISO 25 INOX, AN ISO 25 RAME
(designazione 5a)	EN 1856-1	T600	N1	W	V2	L50050	G70	per DN	200÷300	serie	AN ISO 25 INOX, AN ISO 25 RAME
(designazione 6)	EN 1856-1	T600	N1	W	V2	L50050	G105	per DN	350÷450	serie	AN ISO 25 INOX, AN ISO 25 RAME
(designazione 7)	EN 1856-1	T600	N1	W	V2	L50050	G140	per DN	500÷550	serie	AN ISO 25 INOX, AN ISO 25 RAME
(designazione 8)	EN 1856-1	T600	N1	W	V2	L50060	G140	per DN	550÷600	serie	AN ISO 25 INOX, AN ISO 25 RAME
(designazione 9)	EN 1856-1	T600	N1	W	V2	L50060	G280	per DN	600÷800	serie	AN ISO 25 INOX, AN ISO 25 RAME
(designazione 10)	EN 1856-1	T600	N1	W	Vm	L20040	G70	per DN	80÷200	serie	AN ISO 25 304 INOX
(designazione 10a)	EN 1856-1	T600	N1	W	Vm	L20050	G70	per DN	250÷300	serie	AN ISO 25 304 INOX
(designazione 11)	EN 1856-1	T600	N1	W	Vm	L20050	G105	per DN	350÷450	serie	AN ISO 25 304 INOX
(designazione 12)	EN 1856-1	T600	N1	W	Vm	L20050	G140	per DN	500÷550	serie	AN ISO 25 304 INOX
(designazione 13)	EN 1856-1	T600	N1	W	Vm	L20060	G140	per DN	550÷600	serie	AN ISO 25 304 INOX
(designazione 14)	EN 1856-1	T600	N1	W	Vm	L20060	G280	per DN	650÷800	serie	AN ISO 25 304 INOX

- 2) Uso previsto del prodotto, in conformità alle norme applicabili: Sistema fumario per convogliare i fumi dall'apparecchio all'esterno
- 3) Nome e indirizzo del fabbricante: **AN CAMINI s.r.l., Via Vienna 16 - 24040 Zingonia di Verdellino (BG)**
- 4) Nome e indirizzo del rappresentante autorizzato: Non applicabile
- 5) Sistema di valutazione e verifica della costanza della prestazione del prodotto: Sistema 2+
- 6) Norma EN 1856-1:2009. L'organismo notificato KIWA CERMET ITALIA S.p.a., con numero di identificazione 0476, ha condotto sotto il sistema 2+ l'ispezione iniziale dello stabilimento di produzione e del controllo della produzione in fabbrica e svolge l'attività di sorveglianza continua per la valutazione e verifica del controllo della produzione in fabbrica

DOP SISTEMA DOPPIA PARETE



7) Prestazione dichiarata:

CARATTERISTICHE ESSENZIALI PRESTAZIONI NORMA TECNICA ARMONIZZATA

Resistenza alla compressione

EN 1856-1:2009

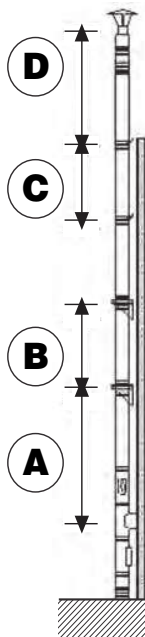

A: massima altezza raggiungibile utilizzando l'elemento a T 90 con elemento base una piastra di base
 B: massima altezza supportata dall'elemento piastra intermedia con coppia supporti
 C: massima distanza tra due collari a muro
 D: massima altezza raggiungibile al di sopra dell'ultimo collare a muro

Diametro (mm)	Metri			
	A	B	C	D
80	108	40	4	2
100	92	35	4	2
130	73	18	4	2
150	66	15	4	2
180	68	14	4	2
200	62	13	4	2
250	39	11	4	2
300	33	9	3	2
350	23	8	1	1*
400	20	7	1	1*
450	18	6	1	1*
500	17	5	1	1*
550	27	14	1	1
600	26	13	1	1
650	25	12	1	1
700	23	11	1	1
750	20	10	1	1
800	20	8	1	1

* Utilizzare fascetta per cavi tiranti.
 Questi valori sono validi solo nel caso in cui venga richiesto il prodotto standard; vedi tabella seguente.

Diametro	Spessore parete interna	Spessore parete esterna
80	4/10	4/10
100	4/10	4/10
130	4/10	4/10
150	4/10	4/10
180	4/10	4/10
200	4/10	4/10
250	5/10	5/10
300	5/10	5/10
350	5/10	5/10
400	5/10	5/10
450	5/10	5/10
500	5/10	5/10
550	6/10	6/10
600	6/10	6/10
650	6/10	6/10
700	6/10	6/10
750	6/10	6/10
800	6/10	6/10

Per eventuali richieste di spessore diversi da quelli indicati in tabella, contattare l'ufficio tecnico.

Resistenza al fuoco	(Designazione 5, 5a, 10) : G70 (Designazione 6, 11) : G105 (Designazione 7, 8, 12, 13) : G140 (Designazione 9, 14) : G280 (Designazione 1, 2, 1a, 2a) : O30 (Designazione 3) O45, (Designazione 4) : O60	EN 1856-1:2009
Tenuta ai fumi	(Designazione 1, 1a, 3, 4) : P1 (Designazione 5÷14) : N1 (Designazione 2, 2a) : H1	EN 1856-1:2009
Coefficiente di rugosità	1 mm (secondo EN 13384-1)	EN 1856-1:2009
Coefficiente di resistenza al flusso dei componenti	Secondo EN 13384-1	EN 1856-1:2009
Resistenza termica	0,35 m ² k/W	EN 1856-1:2009
Resistenza shock termico	(Designazione 5, 5a, 6, 7, 8, 9, 10, 10a, 11, 12, 13, 14) : G	EN 1856-1:2009
Installazione non verticale	Si - angolazione massima 90°	EN 1856-1:2009
Componenti soggetti a vento	Si - vedi lettera D della resistenza a compressione	EN 1856-1:2009
Durabilità al vapore e ai condensati	W	EN 1856-1:2009
Resistenza alla corrosione	Classe V2 Classe Vm (designazione 9÷14)	EN 1856-1:2009
Durabilità al gelo e disgelo	Passa	EN 1856-1:2009
Passaggio a tetto	Il sistema AN ISO 25 304 INOX, AN ISO 25 INOX, AN ISO 25 RAME se utilizzati con elemento attraversamento a tetto garantisce una designazione G00 nel tratto di attraversamento del solaio. L'utilizzo di un sistema doppia parete fornito da altro fornitore che abbia una designazione relativa alla distanza dei materiali infiammabili minore o uguale a 70 mm può essere utilizzato con il nostro attraversamento a tetto. Se si utilizza l'attraversamento a tetto gonfio, AN Camini garantisce una distanza dal materiale combustibile G00.	

La prestazione del prodotto di cui al punto 1 è conforme alla prestazione dichiarata di cui al punto 7.
 Si rilascia la presente dichiarazione sotto la responsabilità esclusiva del fabbricante di cui al punto 3.

Luogo e data
 Zingonia di Verdellino li 01/04/2016

Nome e funzione



SCARICO DELLE CONDENSE ED ELEMENTI DI ISPEZIONE / RACCOLTA INCOMBUSTI

Tutti i sistemi per l'evacuazione dei fumi da combustione devono essere collegati allo smaltimento dei reflui comuni (acque chiare).

Per tutti i sistemi che lavorano in umido (W) con guarnizione, si raccomanda di collegare il tappo scarico condensa alla base del sistema o, in funzione degli spazi, la piastra di partenza ai relativi sifoni per lo scarico delle condense che andranno collegati ai pozzi di scarico dei reflui domestici (acque chiare) mediante una tubazione idonea.

Per poter effettuare le opportune ispezioni o pulizie, al di sotto del primo T di raccordo vanno posizionate le adeguate ispezioni con guarnizioni per i sistemi che lavorano in cicli di umido (W) con guarnizione o gli elementi di raccolta incombusti per i sistemi che lavorano a cicli secchi (D) senza guarnizione.

GUARNIZIONI DI TENUTA

La guarnizione di tenuta è prodotta in silicone ed è certificata secondo la UNI EN 14241-1:2013 con una classe di temperatura T200.

La guarnizione va utilizzata solo in presenza di fumi umidi (W), in funzione dell'installazione da eseguire.

UTILIZZO DI SCHERMI PROTETTIVI

Per evitare il contatto accidentale con persone, animali o cose vanno previsti gli opportuni schermi protettivi.

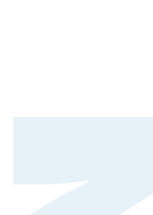
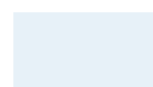
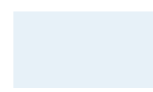



11 CARICHI STATICI

11.1. MONOPARETE

AN PLUS 04 - AN PLUS 05 - AN PLUS 304 04 - AN PLUS 304 05

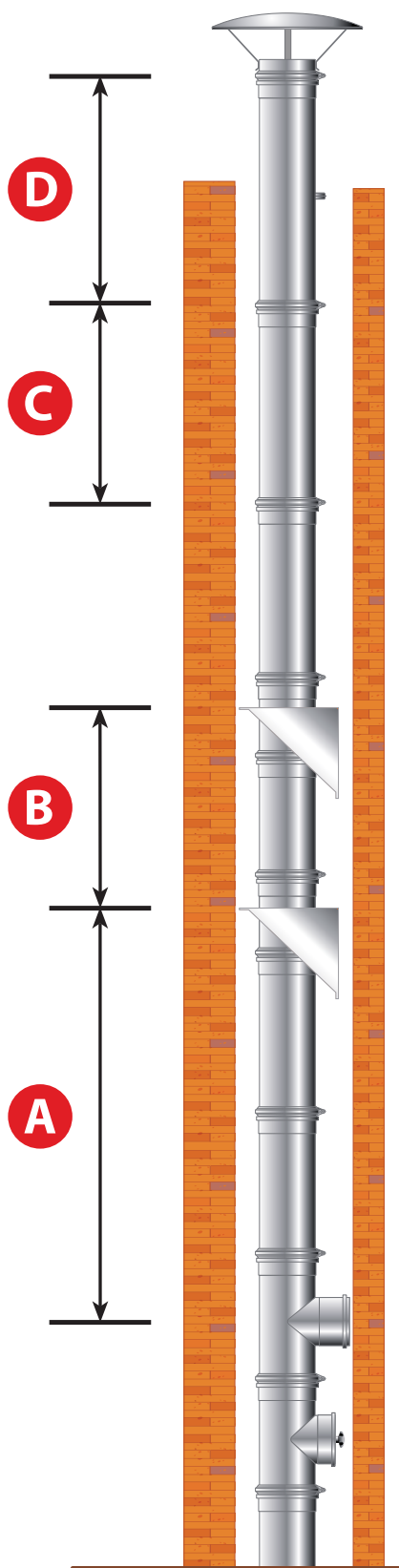

DIAMETRO mm	METRI				PESO
	A	B	C	D	Tubo 1 m
80	164	79	4	1.5	0,80
100	140	68	4	1.5	1,00
110	127	61	4	1.5	1,11
120	116	56	4	1.5	1,21
125	110	54	4	1.5	1,25
130	107	52	4	1.5	1,31
140	100	48	4	1.5	1,41
150	93	36	4	1.5	1,51
160	97	33	4	1.5	1,61
180	86	30	4	1.5	1,81
200	77	27	4	1.5	2,01
220	70	24	4	1.5	2,58
230	63	20	4	1.5	2,87
250	62	21	4	1.5	2,94
300	60	15	3	1.5	3,52
350	46	31	1	1	4,11
400	41	27	1	1	4,70
450	36	24	1	1	5,28
500	33	21	1	1	5,87
550	19	20	1	1	6,46
600	18	18	1	1	7,05
650	16	16	1	1	7,63
700	15	15	1	1	8,22
750	14	14	1	1	8,81
800	13	13	1	1	9,39

- A** massima altezza raggiungibile utilizzando l'elemento a T 90° con piastra di partenza
- B** massima altezza supportata dalla piastra intermedia con coppia supporti
- C** massima distanza tra due fascette murali
- D** massima altezza raggiungibile al di sopra dell'ultima fascetta murale

CARICHI STATICI

11.2. MONOPARETE AN PLUS 06 - AN PLUS 304 06

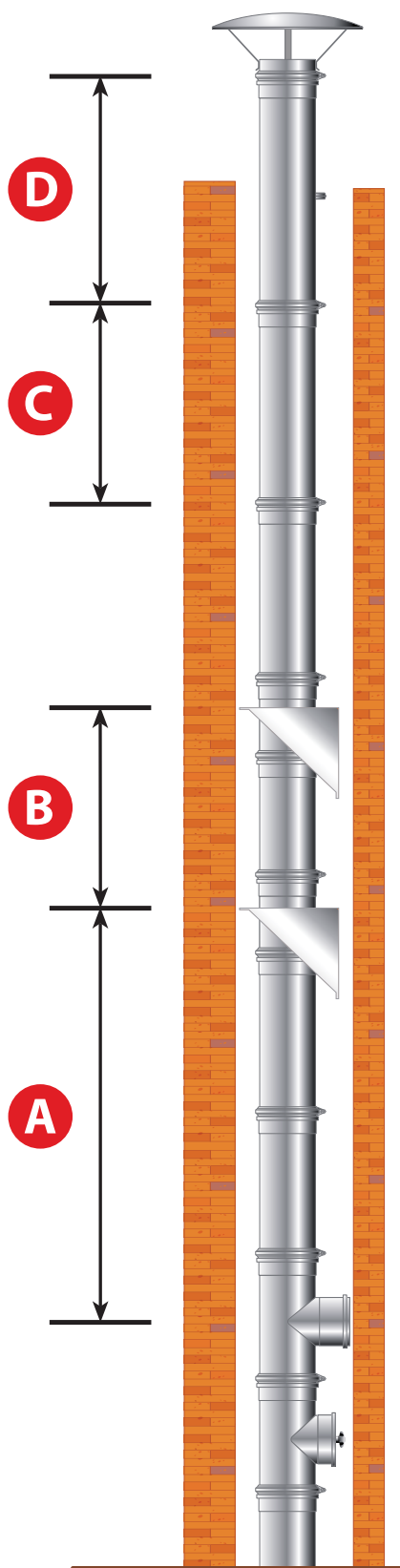

DIAMETRO mm	METRI				PESO
	A	B	C	D	Tube 1 m
80	136	66	4	1.5	1,13
100	116	56	4	1.5	1,41
110	106	51	4	1.5	1,55
120	97	47	4	1.5	1,69
130	89	43	4	1.5	1,83
140	83	40	4	1.5	1,97
150	77	38	4	1.5	2,11
160	72	35	4	1.5	2,25
180	72	31	4	1.5	2,54
200	64	28	4	1.5	2,82
220	59	26	4	1.5	3,10
230	52	23	4	1.5	3,45
250	51	22	4	1.5	3,52
300	50	19	4	1.5	4,23
350	39	26	1	1	4,93
400	34	22	1	1	5,64
450	30	20	1	1	6,34
500	27	18	1	1	7,05
550	16	16	1	1	7,75
600	15	15	1	1	8,46
650	14	14	1	1	9,16
700	13	13	1	1	9,86
750	12	12	1	1	10,57
800	11	11	1	1	11,27

- A** massima altezza raggiungibile utilizzando l'elemento a T 90° con piastra di partenza
- B** massima altezza supportata dalla piastra intermedia con coppia supporti
- C** massima distanza tra due fascette murali
- D** massima altezza raggiungibile al di sopra dell'ultima fascetta murale

AN PLUS



CARICHI STATICI

11.3. MONOPARETE AN PLUS 08 - AN PLUS 304 08

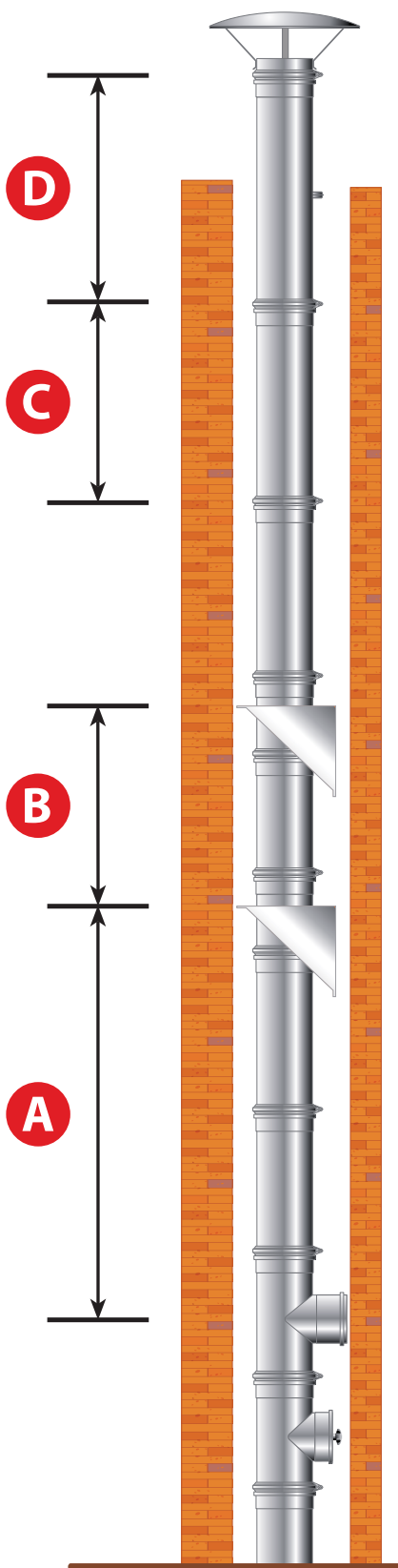

DIAMETRO mm	METRI				PESO
	A	B	C	D	Tubo 1 m
80	102	50	4	1.5	1,50
100	87	42	4	1.5	1,88
110	79	38	4	1.5	2,07
120	72	35	4	1.5	2,25
130	67	32	4	1.5	2,44
140	62	30	4	1.5	2,63
150	58	22	4	1.5	2,82
160	54	21	4	1.5	3,01
180	54	19	4	1.5	3,38
200	48	17	4	1.5	3,76
220	44	15	4	1.5	4,13
230	42	14	4	1.5	4,31
250	39	13	4	1.5	4,70
300	37	9	3	1.5	5,64
350	29	19	1	1	6,58
400	25	17	1	1	7,52
450	23	15	1	1	8,46
500	20	13	1	1	9,39
550	12	12	1	1	10,33
600	11	11	1	1	11,27
650	10	10	1	1	12,21
700	10	10	1	1	13,15
750	9	9	1	1	14,09
800	8	8	1	1	15,03

A massima altezza raggiungibile utilizzando l'elemento a T 90° con piastra di partenza

B massima altezza supportata dalla piastra intermedia con coppia supporti

C massima distanza tra due fascette murali

D massima altezza raggiungibile al di sopra dell'ultima fascetta murale

CARICHI STATICI

11.4. MONOPARETE AN PLUS 10 - AN PLUS 304 10

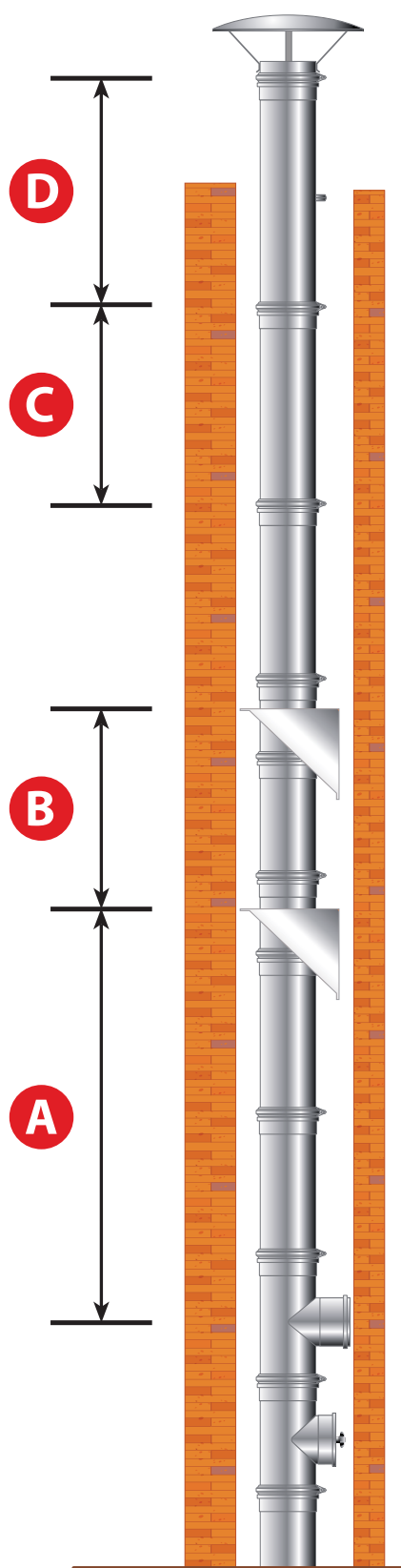

DIAMETRO mm	METRI				PESO
	A	B	C	D	Tube 1 m
80	82	40	4	1.5	1,88
100	70	34	4	1.5	2,35
110	63	31	4	1.5	2,58
120	58	28	4	1.5	2,82
130	53	26	4	1.5	3,05
140	50	24	4	1.5	3,29
150	46	23	4	1.5	3,52
160	43	21	4	1.5	3,76
180	39	19	4	1.5	4,23
200	35	17	4	1.5	4,70
220	32	15	4	1.5	5,17
230	31	14	4	1.5	5,75
250	28	13	4	1.5	5,87
300	23	11	3	1	7,05
350	23	15	1	1	8,22
400	20	13	1	1	9,39
450	18	12	1	1	10,57
500	16	11	1	1	11,74
550	10	10	1	1	12,92
600	9	9	1	1	14,09
650	8	8	1	1	15,27
700	8	8	1	1	16,44
750	7	7	1	1	17,62
800	6	6	1	1	18,79

- A** massima altezza raggiungibile utilizzando l'elemento a T 90° con piastra di partenza
- B** massima altezza supportata dalla piastra intermedia con coppia supporti
- C** massima distanza tra due fascette murali
- D** massima altezza raggiungibile al di sopra dell'ultima fascetta murale

AN PLUS 10 - AN PLUS 304 10



CARICHI STATICI

11.5. DOPPIA PARETE AN ISO 25 INOX-INOX - AN ISO 25 304 INOX-INOX

AN CAMMINO

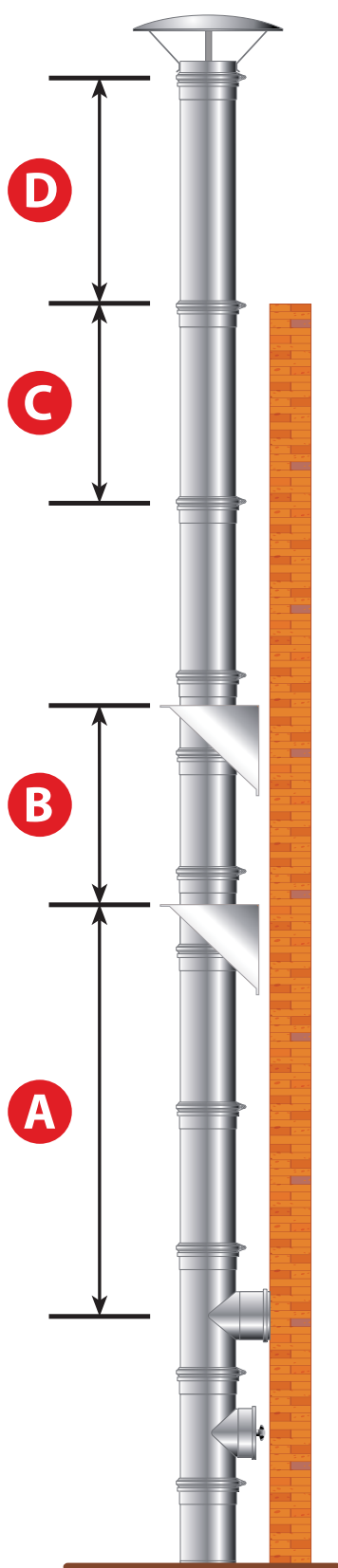

DIAMETRO mm	METRI				PESO
	A	B	C	D	Tubo 1 m
80	108	40	4	2	2,90
100	92	35	4	2	3,40
130	73	18	4	2	4,10
150	66	15	4	2	4,70
180	68	14	4	2	5,40
200	62	13	4	2	5,90
250	39	11	4	2	7,20
300	33	9	3	2	8,50
350	23	8	1	1*	9,80
400	20	7	1	1*	11,10
450	18	6	1	1*	12,30
500	17	5	1	1*	13,60
550	27	14	1	1	14,90
600	26	13	1	1	16,20
650	25	12	1	1	17,50
700	23	11	1	1	18,80
750	20	10	1	1	20,00
800	20	8	1	1	21,30

* Utilizzare fascetta per cavi tiranti

Le quote qui accanto sono valide solo per il prodotto standard. Vedi tabella seguente.

DIAMETRO mm	SPESSORE PARETE INTERNA	SPESSORE PARETE ESTERNA
80	4/10	4/10
100	4/10	4/10
130	4/10	4/10
150	4/10	4/10
180	4/10	4/10
200	4/10	4/10
250	5/10	5/10
300	5/10	5/10
350	5/10	5/10
400	5/10	5/10
450	5/10	5/10
500	5/10	5/10
550	6/10	6/10
600	6/10	6/10
650	6/10	6/10
700	6/10	6/10
750	6/10	6/10
800	6/10	6/10

Per eventuali richieste di spessori diversi da quelli indicati nella tabella accanto, contattare l'ufficio tecnico.

- A** massima altezza raggiungibile utilizzando l'elemento a T 90° con piastra di partenza
- B** massima altezza supportata dalla piastra intermedia con coppia supporti
- C** massima distanza tra due fascette murali
- D** massima altezza raggiungibile al di sopra dell'ultima fascetta murale

CARICHI STATICI

11.6. DOPPIA PARETE AN ISO 25 INOX-RAME - AN ISO 25 304 INOX-RAME

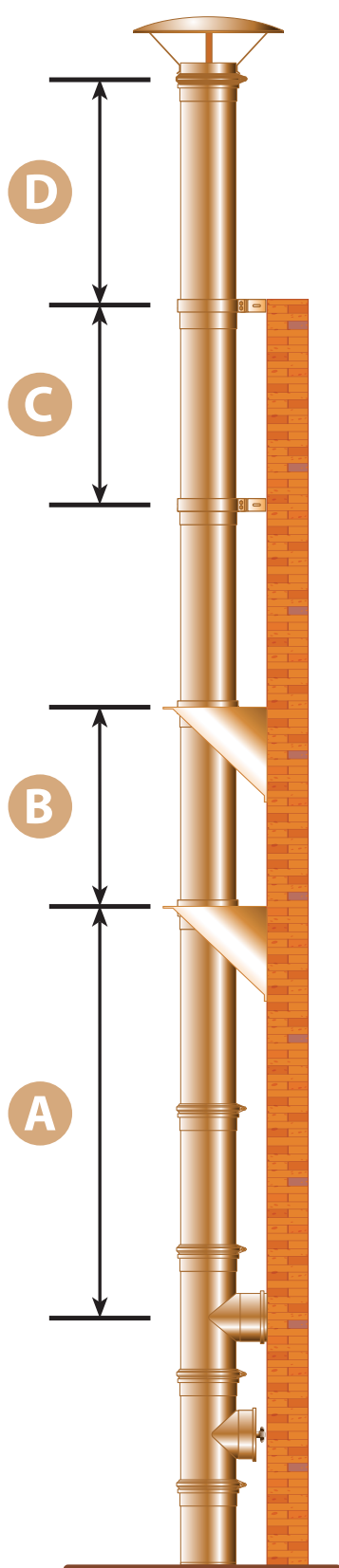

DIAMETRO mm	METRI				PESO
	A	B	C	D	Tubo 1 m
80	108	40	4	2	4,59
100	92	35	4	2	5,48
130	73	18	4	2	6,81
150	66	15	4	2	7,70
180	68	14	4	2	9,03
200	62	13	4	2	9,91
250	39	11	4	2	12,13
300	33	9	3	2	14,35
350	23	8	1	1*	16,57
400	20	7	1	1*	18,78
450	18	6	1	1*	21,00
500	17	5	1	1*	23,22
550	27	14	1	1	25,44
600	26	13	1	1	27,66
650	25	12	1	1	28,20
700	23	11	1	1	30,80
750	20	10	1	1	32,00
800	20	8	1	1	34,00

* Utilizzare fascetta per cavi tiranti

DIAMETRO mm	SPESSORE PARETE INTERNA	SPESSORE PARETE ESTERNA
80	4/10	4/10
100	4/10	4/10
130	4/10	4/10
150	4/10	4/10
180	4/10	4/10
200	4/10	4/10
250	5/10	5/10
300	5/10	5/10
350	5/10	5/10
400	5/10	5/10
450	5/10	5/10
500	5/10	5/10
550	6/10	6/10
600	6/10	6/10
650	6/10	6/10
700	6/10	6/10
750	6/10	6/10
800	6/10	6/10

Le quote qui accanto sono valide solo per il prodotto standard. Vedi tabella seguente.

Per eventuali richieste di spessori diversi da quelli indicati nella tabella accanto, contattare l'ufficio tecnico.

- A** massima altezza raggiungibile utilizzando l'elemento a T 90° con piastra di partenza
- B** massima altezza supportata dalla piastra intermedia con coppia supporti
- C** massima distanza tra due fascette murali
- D** massima altezza raggiungibile al di sopra dell'ultima fascetta murale



CARICHI STATICI

11.7. DOPPIA PARETE AN ISO 50 INOX-INOX - AN ISO 50 INOX-INOX 304

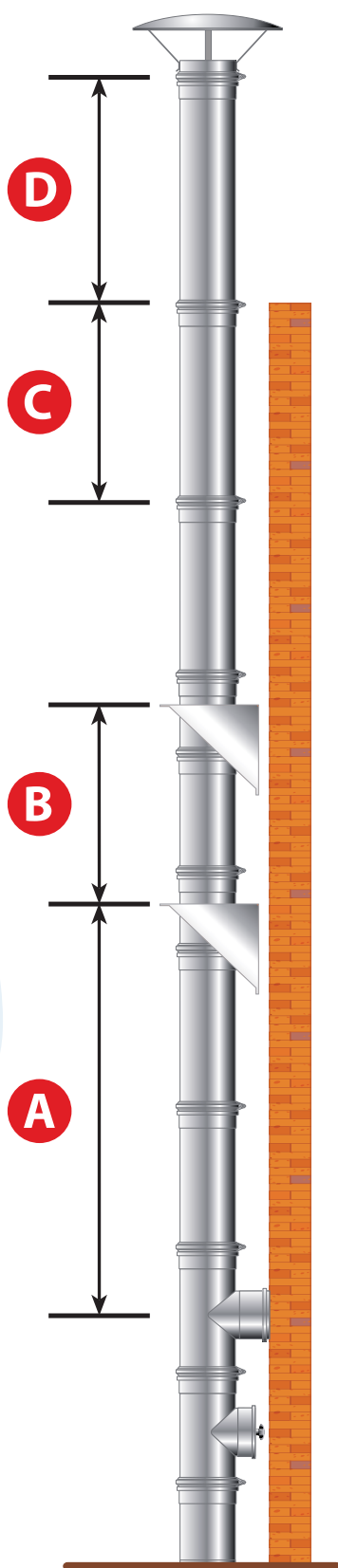

DIAMETRO mm	METRI				PESO
	A	B	C	D	Tubo 1 m
80	72	26	4	2	6,41
100	63	24	4	2	7,38
130	52	18	4	2	8,84
150	47	11	4	2	9,81
180	42	9	4	2	11,27
200	39	9	4	2	12,25
250	30	8	4	2	14,68
300	25	6	3	2	17,11
350	23	8	1	1*	19,55
400	20	7	1	1*	21,98
450	18	6	1	1*	24,41
500	17	5	1	1*	26,84
550	22	8	1	1*	29,28
600	20	8	1	1*	31,71
650	20	7	1	1*	34,14
700	18	7	1	1*	36,57
750	17	6	1	1*	39,01
800	15	6	1	1*	41,44

* Utilizzare fascetta per cavi tiranti

Le quote qui accanto sono valide solo per il prodotto standard. Vedi tabella seguente.

DIAMETRO mm	SPESSORE PARETE INTERNA	SPESSORE PARETE ESTERNA
80	4/10	4/10
100	4/10	4/10
130	4/10	4/10
150	4/10	4/10
180	4/10	4/10
200	4/10	4/10
250	5/10	5/10
300	5/10	5/10
350	5/10	5/10
400	5/10	5/10
450	5/10	5/10
500	5/10	5/10
550	6/10	6/10
600	6/10	6/10
650	6/10	6/10
700	6/10	6/10
750	6/10	6/10
800	6/10	6/10

Per eventuali richieste di spessori diversi da quelli indicati nella tabella accanto, contattare l'ufficio tecnico.

- A** massima altezza raggiungibile utilizzando l'elemento a T 90° con piastra di partenza
- B** massima altezza supportata dalla piastra intermedia con coppia supporti
- C** massima distanza tra due fascette murali
- D** massima altezza raggiungibile al di sopra dell'ultima fascetta murale

CARICHI STATICI

11.8. DOPPIA PARETE ARIA AN ISO ARIA

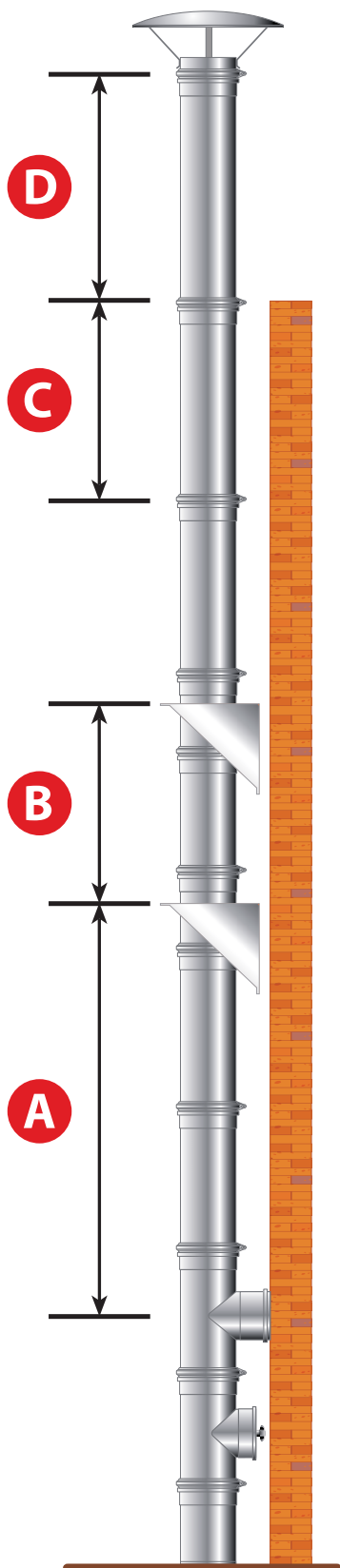

DIAMETRO mm	METRI				PESO
	A	B	C	D	Tubo 1 m
80	77	37	4	1.5	1,69
100	63	31	4	1.5	2,07
130	49	24	4	1.5	2,63
160	41	20	4	1.5	3,19
180	36	14	4	1.5	3,57
200	34	12	4	1.5	3,95
230	32	11	4	1.5	4,51

- A** massima altezza raggiungibile utilizzando l'elemento a T 90° con piastra di partenza
- B** massima altezza supportata dalla piastra intermedia con coppia supporti
- C** massima distanza tra due fascette murali
- D** massima altezza raggiungibile al di sopra dell'ultima fascetta murale

AN CAMINI



CARICHI STATICI

11.11. COASSIALE TWIN INOX INOX - TWIN INOX INOX NERO

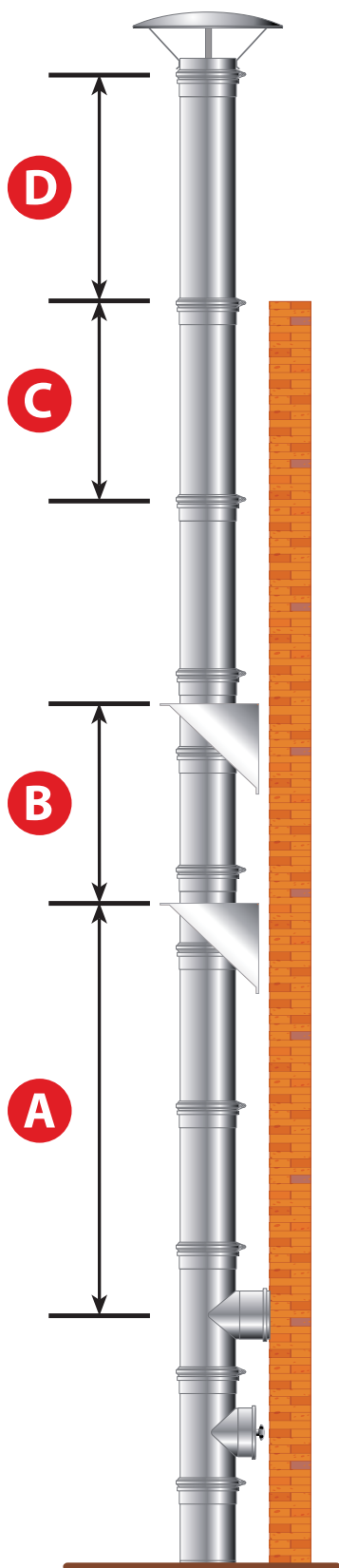

DIAMETRO mm	METRI			
	A	B	C	D
80	72	26	4	2
100	63	24	4	2
130	52	18	4	2
150	47	11	4	2
180	42	9	4	2
200	39	9	4	2

Le quote qui accanto sono valide solo per il prodotto standard. Vedi tabella seguente.

DIAMETRO mm	SPESSORE PARETE INTERNA	SPESSORE PARETE ESTERNA
80	4/10	4/10
100	4/10	4/10
130	4/10	4/10
150	4/10	4/10
180	4/10	4/10
200	4/10	4/10

Per eventuali richieste di spessori diversi da quelli indicati nella tabella accanto, contattare l'ufficio tecnico.

- A** massima altezza raggiungibile utilizzando l'elemento a T 90° con piastra di partenza
- B** massima altezza supportata dalla piastra intermedia con coppia supporti
- C** massima distanza tra due fascette murali
- D** massima altezza raggiungibile al di sopra dell'ultima fascetta murale

CARICHI STATICI

11.12. COASSIALE AN CLVp 3CEp

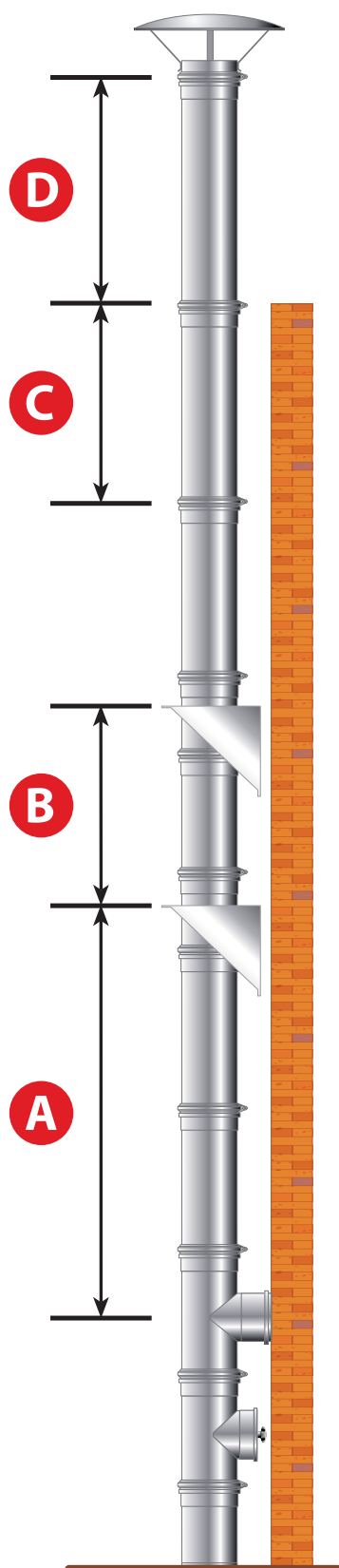

DIAMETRO mm	METRI			
	A	B	C	D
80	72	26	4	2
100	63	24	4	2
130	52	18	4	2
150	47	11	4	2
180	42	9	4	2
200	39	9	4	2

Le quote qui accanto sono valide solo per il prodotto standard. Vedi tabella seguente.

DIAMETRO mm	SPESSORE PARETE INTERNA	SPESSORE PARETE ESTERNA
80	4/10	4/10
100	4/10	4/10
130	4/10	4/10
150	4/10	4/10
180	4/10	4/10
200	4/10	4/10

Per eventuali richieste di spessori diversi da quelli indicati nella tabella accanto, contattare l'ufficio tecnico.

- A** massima altezza raggiungibile utilizzando l'elemento a T 90° con piastra di partenza
- B** massima altezza supportata dalla piastra intermedia con coppia supporti
- C** massima distanza tra due fascette murali
- D** massima altezza raggiungibile al di sopra dell'ultima fascetta murale

CAMMINO



CARICHI STATICI

11.9. FLESSIBILE AN FLEX - AN FLEX ECO - AN FLEX 304 - AN NIFLEX - AN FLEX 904L

AN CAMINI

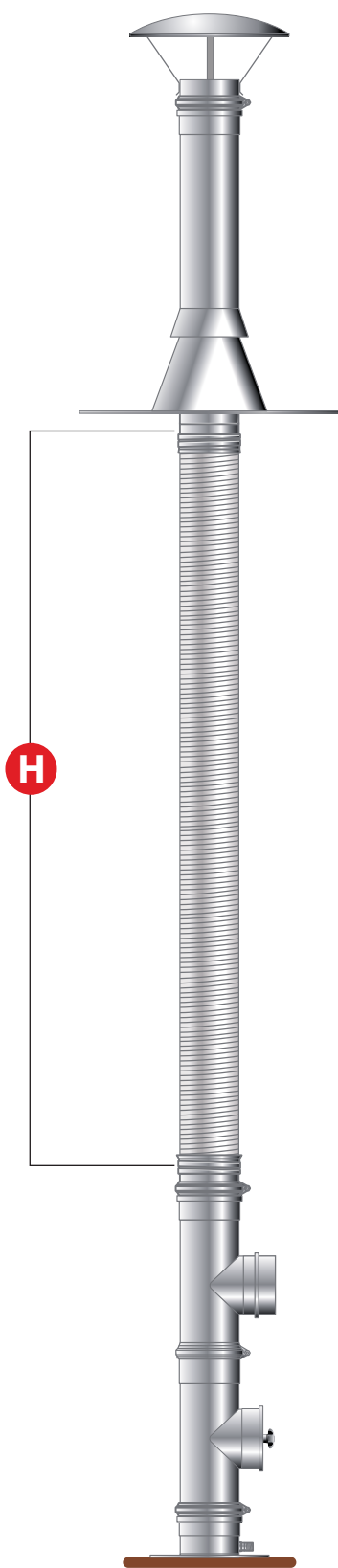

DIAMETRO mm	Spessore 0,10 mm	Spessore 0,12 mm
80	60	60
100	60	60
110	60	60
120	50	50
130	50	50
140	35	35
150	30	30
160	30	30
180	30	30
200	25	25
220	25	25
250	20	20
280	15	15
300	15	15
350	10	10
400	6	6

MASSIMA FORZA DI TORSIONE APPLICABILE

DIAMETRO mm	Forza di torsione [kg.m]
80	60
100	60
110	60
120	50
130	50
140	35
150	30
160	30
180	30
200	25
220	25
250	20
280	15
300	15
350	10
400	6

CARICHI STATICI

11.10. FLESSIBILE COIBENTATO AN ISO 25 FLEX



AMCAMINI

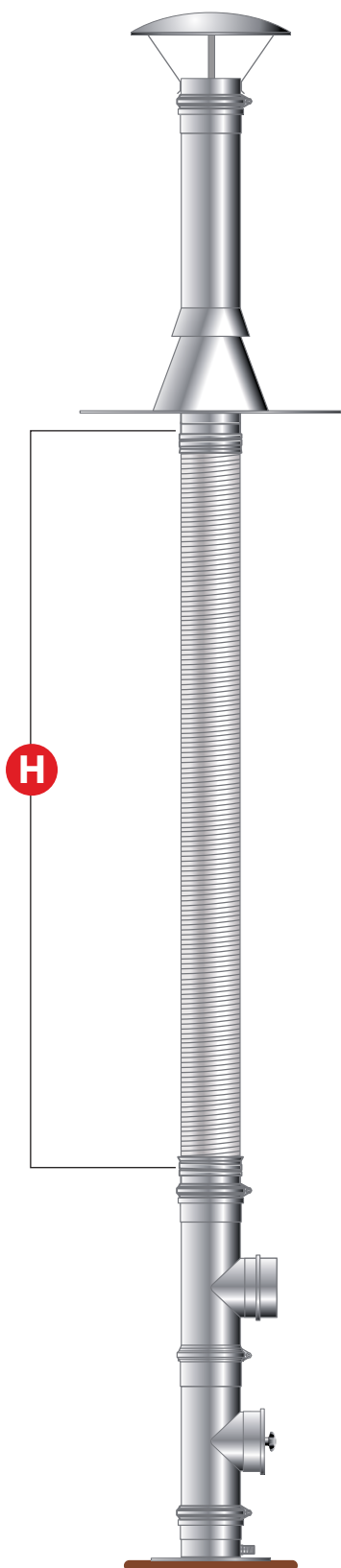

DIAMETRO mm	Spessore 0,10 mm	Spessore 0,12 mm
80	30	30
100	30	30
130	25	25
150	15	15
180	15	15

MASSIMA FORZA DI TORSIONE APPLICABILE

DIAMETRO mm	Forza di torsione [kg.m]
80	30
100	30
130	25
150	15
180	15

H massima altezza raggiungibile in metri

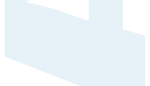
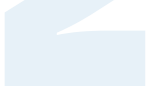
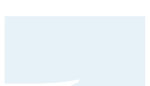
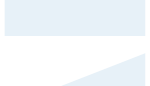
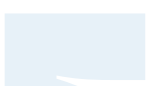
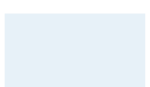
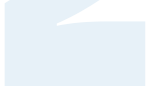
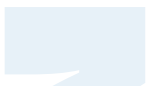
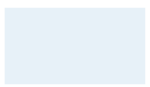

12 DA EVITARE IN FASE DI MONTAGGIO

In fase di montaggio **deve essere evitato** quanto indicato di seguito.

1. Montare gli elementi in senso contrario al verso dei fumi indicato sull'etichetta apposta sul prodotto. Si tenga conto che la femmina va montata sempre verso l'alto e corredata da opportuna guarnizione, se necessario.
2. Intervenire in maniera meccanica sulle dimensioni degli elementi, tagliando o modificando la sezione. Questi interventi andrebbero a danneggiare la tenuta delle pressioni, delle condense e degli eventuali innesti facendo altresì decadere qualsiasi garanzia e certificazione AN CAMINI.
3. Pulire o lucidare gli elementi con composti chimici aggressivi che comprometterebbero l'integrità strutturale del sistema con possibile corrosione delle pareti.
4. Lubrificare gli accoppiamenti con prodotti non idonei all'uso e sconsigliati da AN CAMINI.
5. Fissare l'innesto tra gli elementi con nastro adesivo alluminato. Ciò non garantirebbe la corretta tenuta in pressione e in depressione e la tenuta alle temperature.
6. Assicurare l'innesto tra gli elementi con rivetti non conformi: vanno utilizzate solo le fascette di bloccaggio vendute separatamente per ciascun sistema.
7. Riempire gli spazi vuoti tra cavedio e sistema fumario con ogni tipo di prodotto al fine di centrare il sistema fumario. Si consiglia l'uso solo delle apposite fascette di centraggio nei vari sistemi e diametri. Si ricorda inoltre che il prodotto deve essere in grado di dilatarsi ed allungarsi liberamente.
8. Montare i canali da fumo in contropendenza per evitare il ristagno delle condense.
9. Cementificare direttamente il sistema fumario (si veda a tal proposito la Normativa UNI 10845 e UNI 7129).

13 ISOLAMENTO PER PRODOTTI MONOPARETE

Per l'isolamento dei prodotti monoparete con una temperatura di esercizio massima pari a T200 (con generatori a combustibile gassoso, liquido, pellet, gasolio), si consiglia l'uso delle coppelle in lana di roccia rivestite con una lamina di alluminio ad alta densità. Con temperature T600 (generatori a combustibile solido) si consiglia l'uso del materassino in fibrocementa 96 kg/m³.

Per gli sbocchi dei sistemi camino a tetto e a vista è richiesta la coibentazione.

14 DISTANZA DAI MATERIALI COMBUSTIBILI

Osservare sempre la distanza dai materiali combustibili riportata nella designazione di prodotto espressa in millimetri.

Ad esempio: **T200 - P1 - W - V2 - L50050 - O (30)**

O (30) = 30 mm da materiale combustibile

Nel caso di installazioni di camino composito (per esempio coibentazione in opera di un sistema monoparete), il calcolo della distanza da materiali combustibili è a cura dell'installatore in riferimento alla UNI EN 15287.

15 USO DEL PRODOTTO IN BASE ALLA DESIGNAZIONE

EN 1856-1:2009 - EN 1856-2:2009

L'installatore deve verificare il corretto utilizzo dei prodotti scelti secondo l'uso destinato. Nelle designazioni secondo EN 1856-1:2009 e EN1856-2:2009, la resistenza all'incendio di fuliggine si distingue con la lettera **"G" (sì, resiste all'incendio)** e **"O" (no, non resiste all'incendio)** seguita da un codice numerico che indica la distanza, in mm, da materiali infiammabili.

Utilizzare sempre prodotti con marcatura CE secondo il REG. UE 305/2011.

16 MANUTENZIONE

Per ridurre i rischi di incendio da fuliggine e di malfunzionamento del sistema camino, è necessario mantenerne una corretta funzionalità con una manutenzione per la pulizia e la verifica di efficienza programmata e periodica.

La corretta manutenzione garantisce che il sistema lavori senza picchi di temperatura che ne causerebbero il collasso.

Interventi di pulizia periodica riducono la formazione di fuliggine che è la causa del cosiddetto **“Incendio da fuliggine”**.

Per mantenere inalterate nel tempo le caratteristiche tecniche e di funzionamento, è necessario stabilire una manutenzione programmata con tecnici specializzati che stabiliranno la periodicità dei controlli in osservanza delle leggi e norme vigenti.

Escludendo diverse disposizioni normative (UNI 10847), si consigliano le seguenti scadenze:

- combustibile gassoso 1 volta all'anno
- combustibile liquido 1 volta ogni 6 mesi

Per i combustibili solidi, fare riferimento alla Norma UNI 10683:2012 - prospetto 13 - Periodicità delle operazioni di manutenzione:

TIPO DI APPARECCHIO INSTALLATO	< 15 kW	(15-35) kW
Apparecchio a pellet	2 anni	1 anno
Apparecchi a focolare aperto ad aria	4 anni	4 anni
Apparecchi a focolare chiuso ad aria	2 anni	2 anni
Apparecchi ad acqua (termocamini, termostufe, termocucine)	1 anno	1 anno
Caldaie	1 anno	1 anno
Sistema evacuazione fumi	4 t di combustibile utilizzato	4 t di combustibile utilizzato

La **pulizia** della canna fumaria dovrà essere effettuata con le adeguate attrezzature nel rispetto delle disposizioni legislative in materia di tutela della sicurezza e della salute dei lavoratori.

Durante le **manutenzioni ordinarie**, se necessario, si dovranno pulire le pareti interne della canna fumaria con spugna o spazzola con setole in plastica morbida (**evitare tassativamente strumenti in ferro**).

Si potrà accedere all'interno della canna fumaria attraverso il modulo di ispezione posto alla base del sistema, altrimenti si potrà accedere direttamente dal comignolo rimuovendo l'eventuale terminale in totale sicurezza.

Per **sistemi funzionanti in pressione e in umido** si consiglia una verifica della tenuta e della canna fumaria con apposita attrezzatura.

Per **sistemi funzionanti in depressione** è consigliabile eseguire una prova di tiraggio del camino. La verifica del corretto smaltimento dei condensati o di acqua piovana potrà essere effettuata versando dell'acqua nella canna fumaria assicurandosi che vi sia il naturale smaltimento dal raccogliore condense allo scarico fognario.

In caso contrario, il tecnico dovrà informare il committente sulla tipologia delle operazioni svolte, sui difetti o le carenze dell'impianto fumario compilando l'apposito rapporto di manutenzione e controllo.

Il rapporto deve essere predisposto in duplice copia, una per il committente e una per il dichiarante (operatore).

Il rapporto di manutenzione e controllo deve essere redatto nella forma riportata nell'Appendice B della UNI 10847.

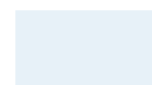
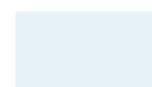



ANCAMINI

ANCAMINI

17 IMBALLO

Ogni elemento è confezionato in modo da preservare integre le sue qualità strutturali (forma, lunghezza e sezione).

Ogni componente viene controllato ed esce dallo stabilimento integro.

Il cliente finale deve assicurarsi che lo stoccaggio del prodotto avvenga in aree idonee, al riparo da possibili agenti atmosferici o da qualsiasi evento accidentale che possa pregiudicarne l'integrità.

È compito dell'utente finale o dell'installatore lo smaltimento degli imballi vuoti nel rispetto dell'ambiente e delle normative vigenti in materia.

18 ETICHETTE PER SINGOLO PEZZO E IMBALLO

Ogni elemento viene fornito con un'etichetta sul singolo pezzo ed un'etichetta sulla confezione.

Qui seguito un esempio di etichetta posizionata **sul pezzo (figura 26)** e un esempio di etichetta posizionata **sull'imballo (figura 27)**.



FIGURA 26
Esempio di etichetta **posizionata sul pezzo.**



FIGURA 27
Esempio di etichetta **posizionata sull'imballo.**

19 PLACCA CAMINO DI IDENTIFICAZIONE

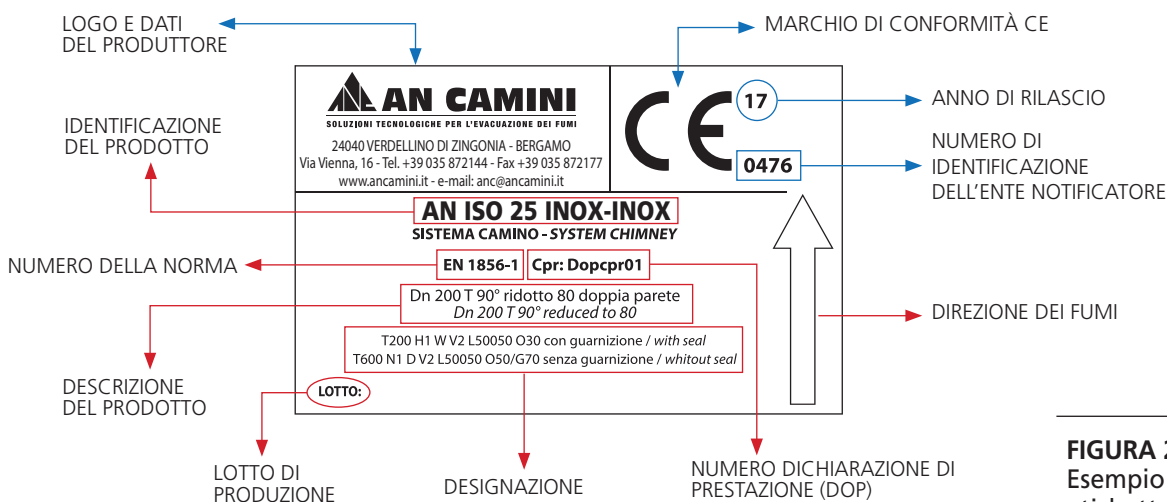
La placca camino, come indicato, deve essere applicata sul camino o nelle sue immediate vicinanze e in maniera ben visibile.

La placca va compilata dall'installatore in modo indelebile e come indichiamo di seguito.

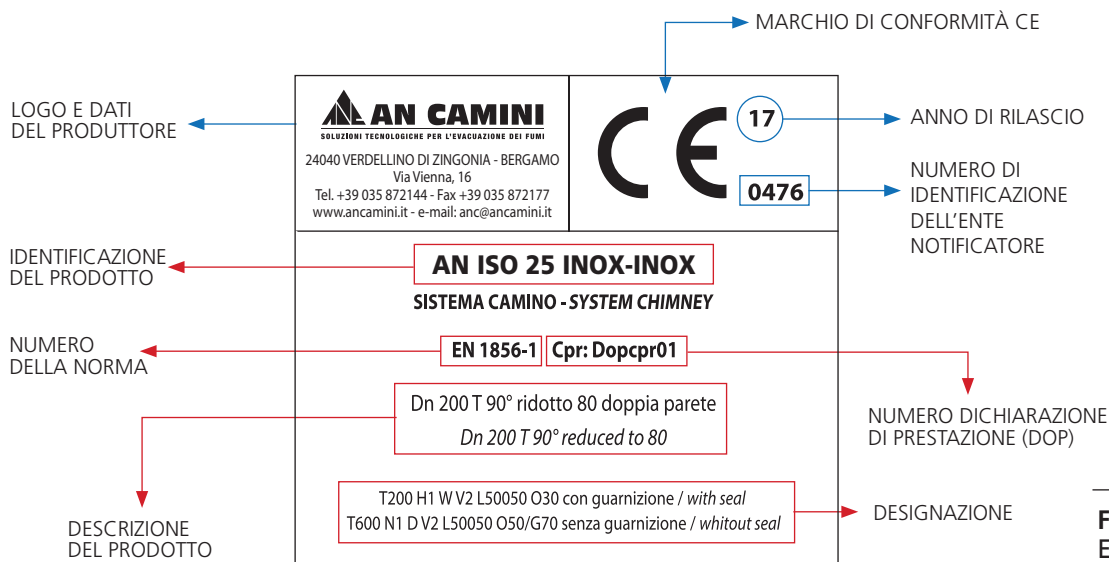
Riportiamo a puro titolo esemplificativo un esempio di placca identificativa della linea doppia parete inox **AN ISO 25 INOX-INOX**.

Per la compilazione delle placche di sistemi diversi, va seguita la stessa procedura che indichiamo nell'esempio.

AN CAMINI
Soluzioni tecnologiche per l'evacuazione dei fumi

AN CAMINI S.r.l.
Via Vienna nr. 16
24049 Zingonia di Verdellino (BG)
Tel. 035 872144 – Fax. 035 872177
www.ancamini.it – anc@ancamini.it

CE 16
0476

0476-CPR-3167 - EN 1856-1 (Sistema camino metallico)
0476-CPR-3168 - EN 1856-2 (Condotto e Canale da fumo metallico)
0476-CPR-8609 - EN 14471 (Sistema fumario in materiale plastico)
0476-CPR-7478 - EN 14989 (Sistemi coassiali metallici)

Prodotti inclusi nella EN 1856-1 (Sistema camino) - EN 14989 (Sistemi coassiali metallici):

AN PLUS AN FIRE INOX **AN ISO25 Inox** AN ISO50 Inox
AN ISO25 Rame AN ISO50 Rame AN ISO ARIA
AN TWIN Inox-Inox AN TWIN Inox-Rame

Prodotti inclusi nella EN 1856-2 (Condotto e Canale da fumo):

AN PLUS AN FIRE INOX AN FIRE FE

Prodotti inclusi nella EN 1856-2 (Condotto per intubamento):

AN FLEX 316L AN FLEX 904L AN ISO25 FLEX

Prodotti inclusi nella EN 14471 (Sistema fumario plastico):

AN CONDENSING Rigido AN CONDENSING Flessibile
AN ISO CONDENSING AN TWIN PPs-Inox AN TWIN PPs-Rame

Designazione del prodotto : _____ Combustibili ammessi : _____

Combustibili secondo EN 1443 : 1 (gas) - 2 (gas, gasolio, olio) - 3 (solido)

SEZIONE RISERVATA ALL'INSTALLATORE :

1) Designazione secondo EN 1443 : _____

2) Diametro installato : _____ mm.

3) Distanza da materiale combustibile : _____ mm. →

4) Dati installatore (nome / indirizzo) : _____ Data : _____

Rif. Impianto : _____

ATTENZIONE : La presente targhetta non deve essere rimossa o modificata

1. Indicare, apponendo una croce sulla casellina, il sistema fumario utilizzato.
2. Inserire la designazione del sistema utilizzato secondo la norma EN 1443.
3. Indicare il diametro nominale installato espresso in mm.
4. Indicare la distanza da rispettare dal materiale combustibile indicata nella designazione.
5. Indicare nome e indirizzo dell'installatore del sistema fumario.
6. Indicare la data di installazione del sistema fumario.



Nelle pagine seguenti sono riportati alcuni **esempi per la designazione e le distanze dal materiale combustibile da indicare nella placca** in base al tipo di sistema fumario, all'utilizzo del combustibile e al diametro.



AN CAMINI



ESEMPIO DI DESIGNAZIONE PER UN CAMINO AN ISO 25 INOX-INOX - AN ISO 25 INOX-RAME

Al punto 2, è possibile inserire uno dei tre casi in base al tipo di funzionamento dell'impianto.

CORRELAZIONE TRA NORMA EN 1443 E NORMA EN 1856-1 E TIPO DI COMBUSTIBILE

CASO	NORMA EN 1443	NORMA EN 1856-1 - EN 1856-2	Ø	TIPO DI COMBUSTIBILE
A	EN 1443 T200 H1 W 2 O30	EN 1856-1 T200 H1 W V2 L50040 O30	80-300	GAS GASOLIO
	EN 1443 T200 H1 W 2 O45	EN 1856-1 T200 H1 W V2 L50040* O45	350-450	GAS GASOLIO
	EN 1443 T200 P1 W 2 O60	EN 1856-1 T200 P1 W V2 L50040* O60	500-600	GAS GASOLIO
	EN 1443 T200 P1 W 2 O120	EN 1856-1 T200 P1 W V2 L50040* O120	650-800	GAS GASOLIO
B	EN 1443 T600 N1 W 2 O50	EN 1856-1 T600 N1 W V2 L50040* O50	80-300	GAS GASOLIO IN DEPRESSIONE
	EN 1443 T600 N1 W 2 O75	EN 1856-1 T600 N1 W V2 L50040* O75	350-450	GAS GASOLIO IN DEPRESSIONE
	EN 1443 T600 N1 W 2 O100	EN 1856-1 T600 N1 W V2 L50040* O100	500-600	GAS GASOLIO IN DEPRESSIONE
	EN 1443 T600 N1 W 2 O200	EN 1856-1 T600 N1 W V2 L50040* O200	650-800	GAS GASOLIO IN DEPRESSIONE
C	EN 1443 T600 N1 W 2 G70	EN 1856-1 T600 N1 W V2 L50040* G70	80-300	GAS GASOLIO SOLIDO IN DEPRESSIONE
	EN 1443 T600 N1 W 2 G100	EN 1856-1 T600 N1 W V2 L50040* G100	350-450	GAS GASOLIO SOLIDO IN DEPRESSIONE
	EN 1443 T600 N1 W 2 G140	EN 1856-1 T600 N1 W V2 L50040* G 140	500-600	GAS GASOLIO SOLIDO IN DEPRESSIONE
	EN 1443 T600 N1 W 2 G280	EN 1856-1 T600 N1 W V2 L50040* G280	650-800	GAS GASOLIO SOLIDO IN DEPRESSIONE

Dove, per esempio, nel caso A:

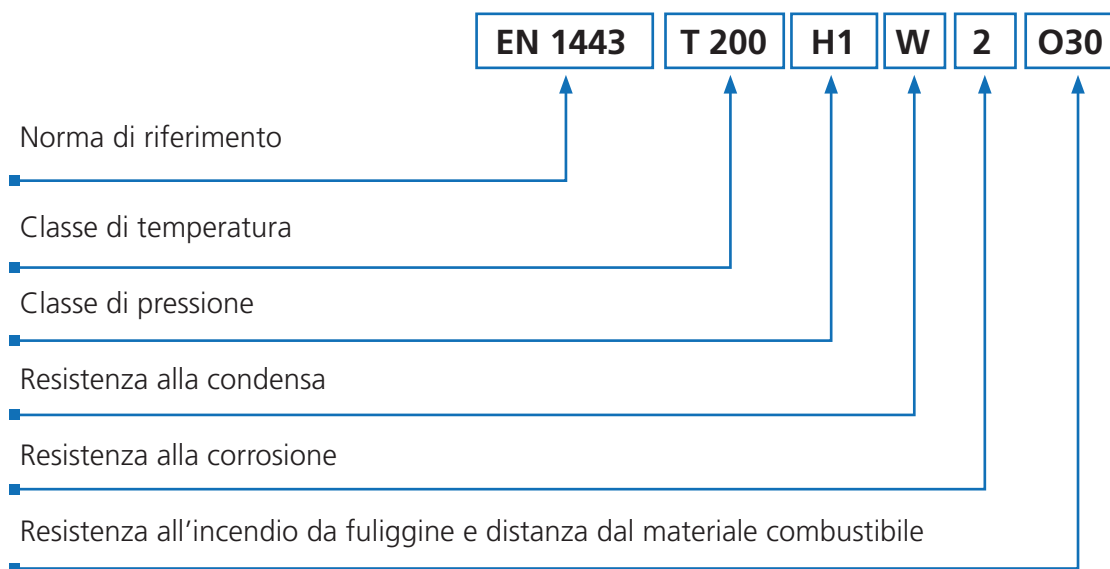

* L50040 per Ø 80÷200 - L50050 per Ø 250÷500 - L50060 per Ø 550÷900

ESEMPIO DI DESIGNAZIONE PER UN CAMINO AN ISO 50 INOX-INOX - AN ISO 50 INOX-INOX 304



Al punto 2, è possibile inserire uno dei tre casi in base al tipo di funzionamento dell'impianto.

CORRELAZIONE TRA NORMA EN 1443 E NORMA EN 1856-1 E TIPO DI COMBUSTIBILE

CASO	NORMA EN 1443	NORMA EN 1856-1 - EN 1856-2	Ø	TIPO DI COMBUSTIBILE
A	EN 1443 T200 P1 W 2 O30	EN 1856-1 T200 P1 W V2 L50040 O30	80-300	GAS GASOLIO
	EN 1443 T200 P1 W 2 O45	EN 1856-1 T200 P1 W V2 L50040 O45*	350-450	GAS GASOLIO
	EN 1443 T200 P1 W 2 O60	EN 1856-1 T200 P1 W V2 L50040 O60*	500-600	GAS GASOLIO
	EN 1443 T200 P1 W 2 O120	EN 1856-1 T200 P1 W V2 L50040 O120*	650-800	GAS GASOLIO
B	EN 1443 T600 N1 W 2 O 30	EN 1856-1 T200 P1 W V2 L50040 O30*	80-300	GAS GASOLIO IN DEPRESSIONE
	EN 1443 T600 N1 W 2 O 45	EN 1856-1 T200 P1 W V2 L50040 O45*	350-450	GAS GASOLIO IN DEPRESSIONE
	EN 1443 T600 N1 W 2 O 60	EN 1856-1 T200 P1 W V2 L50040 O60*	500-600	GAS GASOLIO IN DEPRESSIONE
	EN 1443 T600 N1 W 2 O 120	EN 1856-1 T200 P1 W V2 L50040 O120*	650-800	GAS GASOLIO IN DEPRESSIONE
C	EN 1443 T600 N1 W 2 G 50	EN 1856-1 T600 N1 W V2 L50040 G50*	80-300	GAS GASOLIO SOLIDO IN DEPRESSIONE
	EN 1443 T600 N1 W 2 G 75	EN 1856-1 T600 N1 W V2 L50040 G75*	350-450	GAS GASOLIO SOLIDO IN DEPRESSIONE
	EN 1443 T600 N1 W 2 G 100	EN 1856-1 T600 N1 W V2 L50040 G100*	500-600	GAS GASOLIO SOLIDO IN DEPRESSIONE
	EN 1443 T600 N1 W 2 G 200	EN 1856-1 T600 N1 W V2 L50040 G200*	650-800	GAS GASOLIO SOLIDO IN DEPRESSIONE

Dove, per esempio, nel caso A:

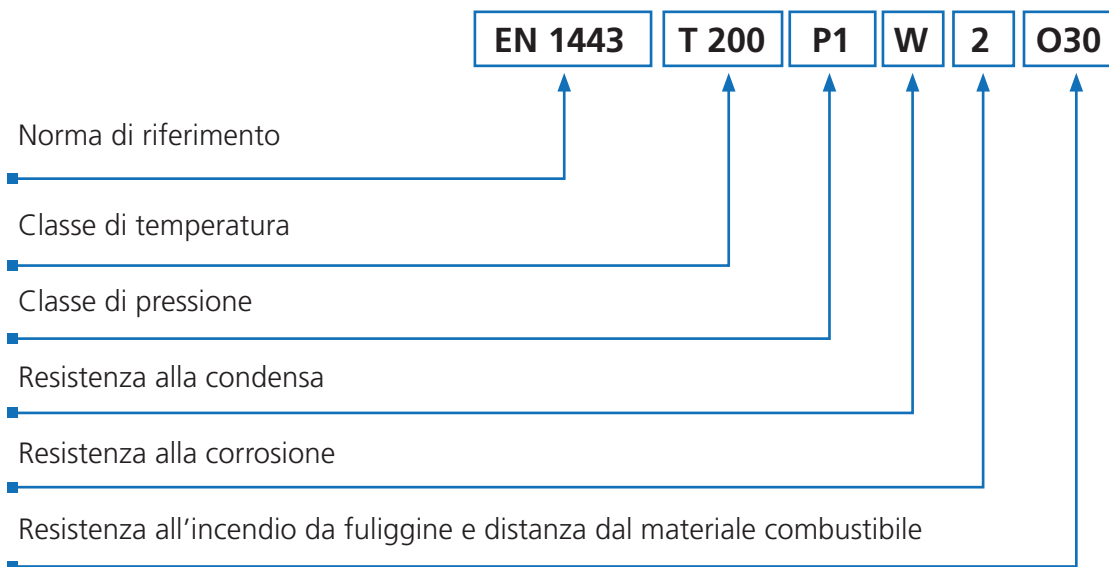

* L50040 per Ø 80÷200 - L50050 per Ø 250÷500 - L50060 per Ø 550÷900



ESEMPIO DI DESIGNAZIONE PER UN CAMINO AN ISO ARIA - AN ISO ARIA ARABESCATO

Al punto 2, è possibile inserire uno dei due casi in base al tipo di funzionamento dell'impianto.

CORRELAZIONE TRA NORMA EN 1443 E NORMA EN 1856-1 E TIPO DI COMBUSTIBILE

CASO	NORMA EN 1443	NORMA EN 1856-1	TIPO DI COMBUSTIBILE
A	EN 1443 T200 P1 W 2 O20	EN 1856-1 T200 P1 W V2 L50040* O20 CON GUARNIZIONE	GAS, GASOLIO IN PRESSIONE
B	EN 1443 T600 N1 W 2 G800M	EN 1856-2 T600 N1 W V2 L50040* G800	GAS, GASOLIO, SOLIDO

Dove, per esempio, nel caso A:

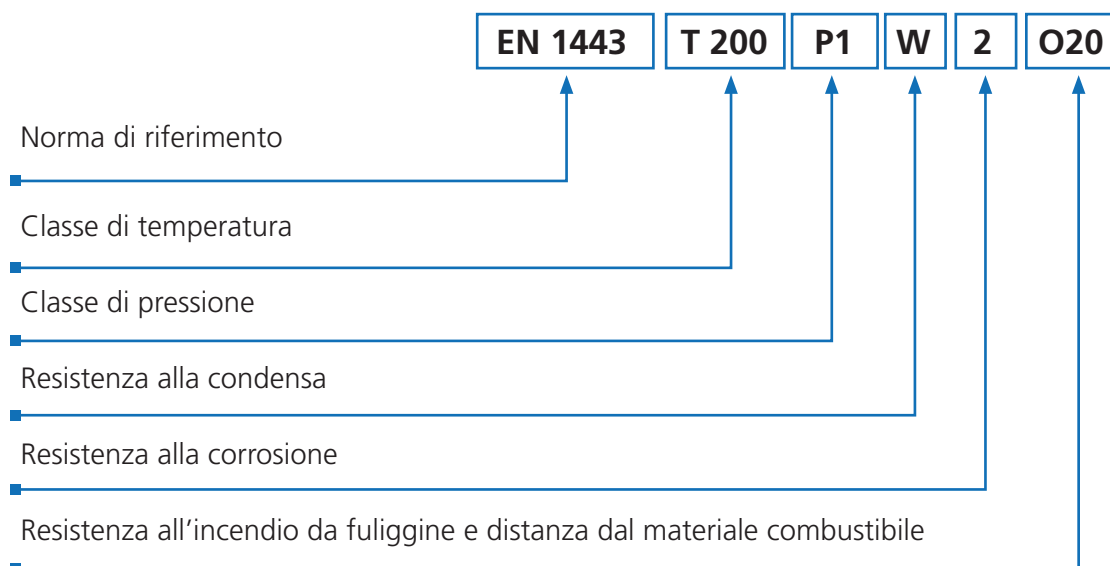

* L50050 per Ø 230

ESEMPIO DI DESIGNAZIONE PER UN CAMINO AN ISO ARIA 304

Al punto 2, è possibile inserire il caso in base al tipo di funzionamento dell'impianto.

CORRELAZIONE TRA NORMA EN 1443 E NORMA EN 1856-1 E TIPO DI COMBUSTIBILE

CASO	NORMA EN 1443	NORMA EN 1856-1	TIPO DI COMBUSTIBILE
A	EN 1443 T200 P1 D 2 O20	EN 1856-1 T200 P1 D Vm L20040* O 20 CON GUARNIZIONE	GAS, GASOLIO IN PRESSIONE

Dove, per esempio, nel caso A:

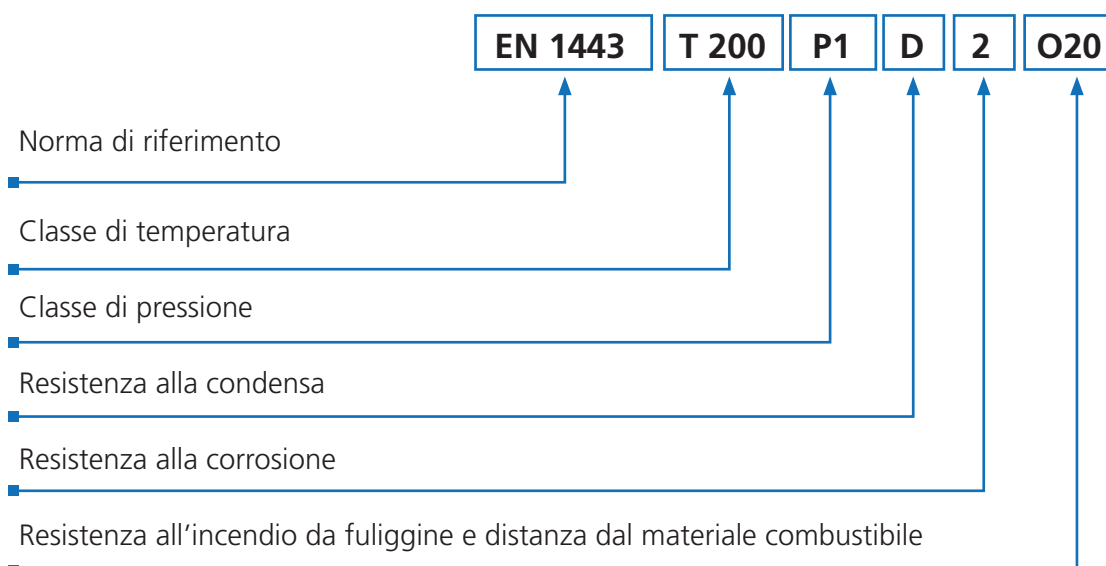

* L20050 per Ø 230



AN CAMINO



ESEMPIO DI DESIGNAZIONE PER UN CAMINO AN PLUS 04 - AN PLUS 05 - AN PLUS 06 - AN PLUS 08 - AN PLUS 10

Al punto 2, è possibile inserire uno dei quattro casi in base al tipo di funzionamento dell'impianto.

CORRELAZIONE TRA NORMA EN 1443 E NORMA EN 1856-1 EN 1856-2 E TIPO DI COMBUSTIBILE

CASO	NORMA EN 1443	NORMA EN 1856-1 - EN 1856-2	TIPO DI COMBUSTIBILE
A	EN 1443 T200 P1 W 2 O30	EN 1856-1 T200 P1 W V2 L50050* O30 CON GUARNIZIONE	GAS, GASOLIO IN PRESSIONE
A1	EN 1443 T200 H1 W 2 O30	EN 1856-1 T200 H1 W V2 L50050* O30 CON GUARNIZIONE	GAS, GASOLIO IN PRESSIONE
B	EN 1443 T600 N1 D 3 G500	EN 1856-2 T600 N1 D V2 L50050* G500M SENZA GUARNIZIONE	GAS, GASOLIO, SOLIDO IN DEPRESSIONE
C	EN 1443 T600 N1 W D 2	EN 1856-2 T600 N1 W V2 L50050* G SENZA GUARNIZIONE	GAS, GASOLIO, SOLIDO IN DEPRESSIONE (per i cereali è ammesso esclusivamente un funzionamento a secco)

Dove, per esempio, nel caso A:

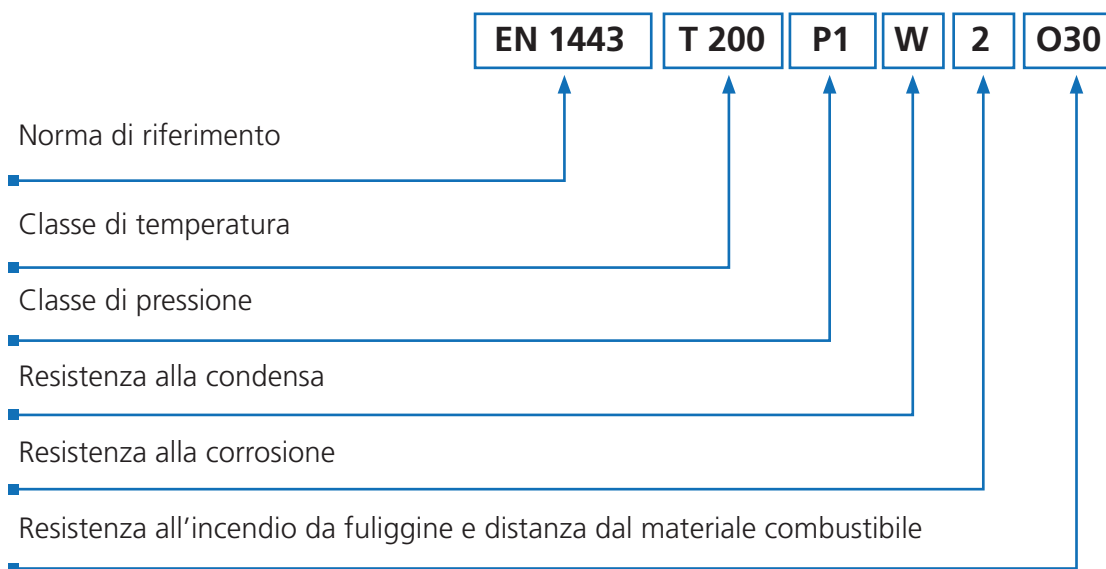

* L50040 per spessore 0,4 mm - L50050 per spessore 0,5 mm - L50060 per spessore 0,6 mm
L50080 per spessore 0,8 mm - L50100 per spessore 1 mm

ESEMPIO DI DESIGNAZIONE PER UN CAMINO

AN PLUS 304 04 - AN PLUS 304 05 - AN PLUS 304 06 - AN PLUS 304 08 - AN PLUS 304 10



Al punto 2, è possibile inserire uno dei tre casi in base al tipo di funzionamento dell'impianto.

CORRELAZIONE TRA NORMA EN 1443 E NORMA EN 1856-1 EN 1856-2 E TIPO DI COMBUSTIBILE

CASO	NORMA EN 1443	NORMA EN 1856-1 - EN 1856-2	TIPO DI COMBUSTIBILE
A	EN 1443 T200 P1 D 2 O30	EN 1856-1 T200 P1 D Vm L20050* O30 CON GUARNIZIONE	GAS, GASOLIO IN PRESSIONE
B	EN 1443 T600 N1 D 2 G500	EN 1856-2 T600 N1 D Vm L20050* G500M SENZA GUARNIZIONE	GAS, GASOLIO, LEGNA IN DEPRESSIONE
C	EN 1443 T600 N1 D 2 G	EN 1856-2 T600 N1 D Vm L20050* G SENZA GUARNIZIONE	GAS, GASOLIO, LEGNA IN DEPRESSIONE

Dove, per esempio, nel caso A:

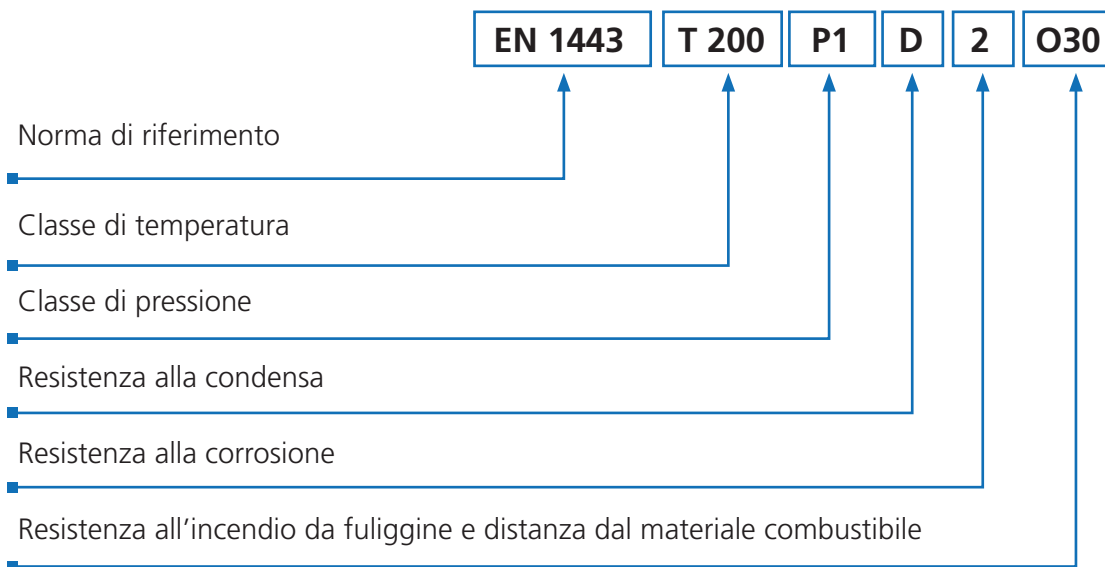

* L20040 per spessore 0,4 mm - L20050 per spessore 0,5 mm - L20060 per spessore 0,6 mm
L20080 per spessore 0,8 mm - L20100 per spessore 1 mm



ESEMPIO DI DESIGNAZIONE PER UN CAMINO AN TWIN INOX-INOX - AN TWIN INOX-INOX NERO

Al punto 2, è possibile inserire uno dei quattro casi in base al tipo di funzionamento dell'impianto.

CORRELAZIONE TRA NORMA EN 1443 E NORMA EN 1856-1 EN 1856-2 E TIPO DI COMBUSTIBILE

CASO	NORMA EN 1443	NORMA EN 1856-1 - EN 1856-2	TIPO DI COMBUSTIBILE
A	EN 1443 T200 P1 W 2 O50	EN 1856-1 T200 P1 W V2 L50040 O50	GAS, GASOLIO IN PRESSIONE
B	EN 1443 T600 N1 W 2 G70	EN 1856-1 T600 N1 W V2 L50040 G80	GAS, GASOLIO IN DEPRESSIONE
		EN 14989-2 T200 P1 W V2 L50040 O30	GAS, GASOLIO
		T600 N1 W V2 L50040 G800	GAS, GASOLIO IN DEPRESSIONE

Dove, per esempio, nel caso A:

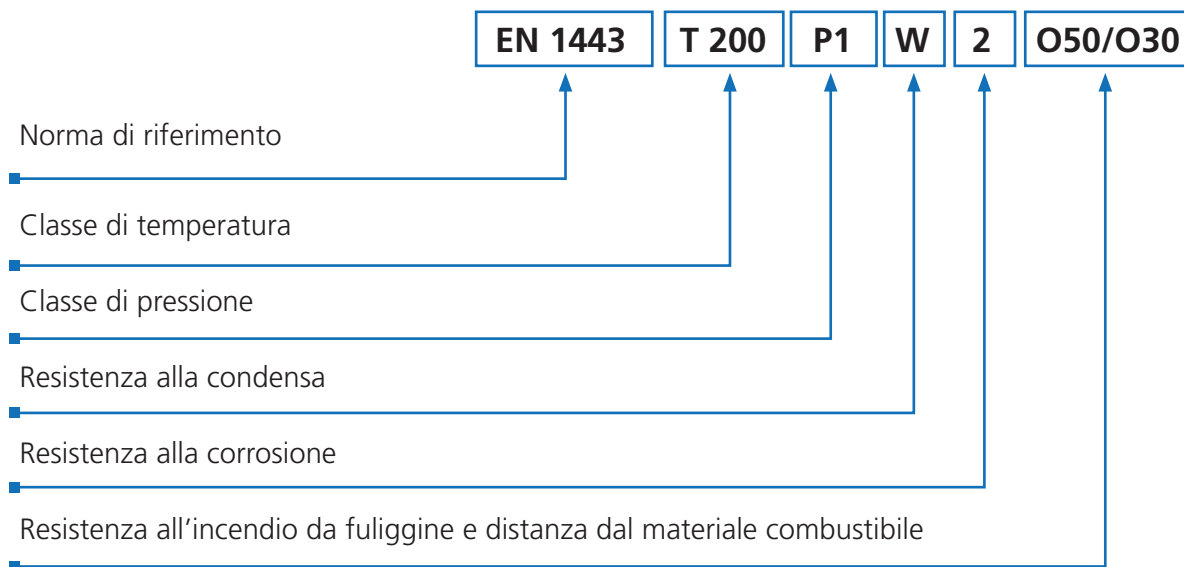

ESEMPIO DI DESIGNAZIONE PER UN CAMINO AN CLVp 3CEp

Al punto 2, è possibile inserire uno dei quattro casi in base al tipo di funzionamento dell'impianto.

CORRELAZIONE TRA NORMA EN 1443 E NORMA EN 1856-1 EN 1856-2 E TIPO DI COMBUSTIBILE

CASO	NORMA EN 1443	NORMA EN 1856-1 - EN 1856-2	TIPO DI COMBUSTIBILE
A	EN 1443 T200 P1 W 2 O50	EN 1856-1 T200 P1 W V2 L50040 O50	GAS IN PRESSIONE

Dove, per esempio, nel caso A:

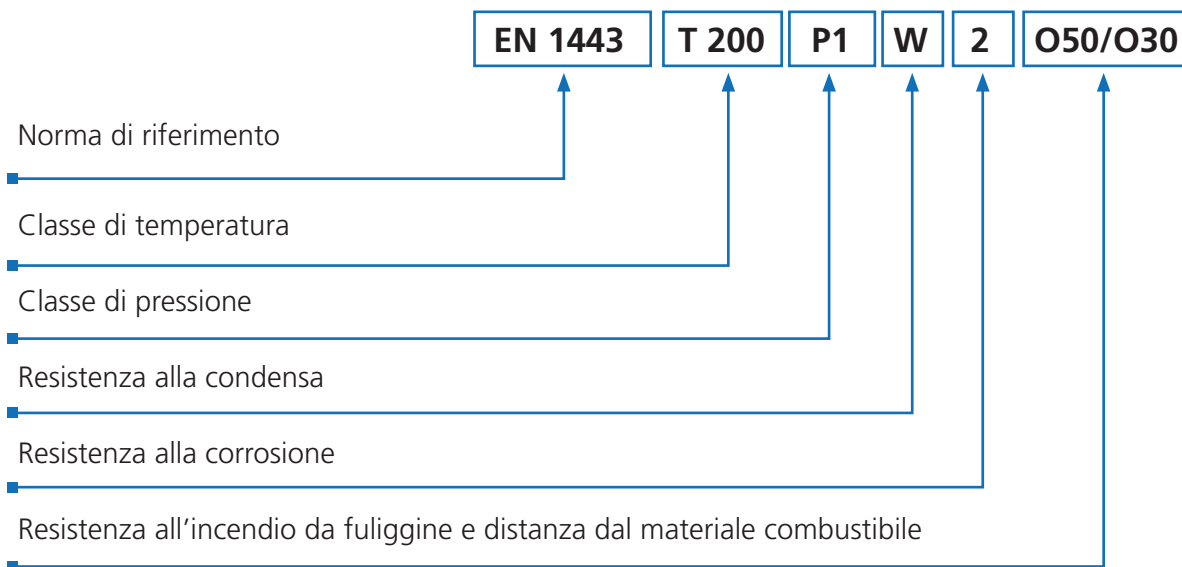

AN CAMINO



ESEMPIO DI DESIGNAZIONE PER UN CAMINO AN FLEX

Al punto 2, è possibile inserire uno dei fue casi in base al tipo di funzionamento dell'impianto.

CORRELAZIONE TRA NORMA EN 1443 E NORMA EN 1856-2 E TIPO DI COMBUSTIBILE

CASO	NORMA EN 1443	NORMA EN 1856-2	TIPO DI COMBUSTIBILE
A	EN 1443 T200 P1 W 2 O	EN 1856-2 T200 P1 W V2 L50010* O	GAS, GASOLIO IN PRESSIONE
B	EN 1443 T450 N1 W 3 G	EN 1856-2 T600 N1 W V2 L50010* G	SOLIDO IN DEPRESSIONE (esclusi cereali in cindizioni a umido)

Dove, per esempio, nel caso A:

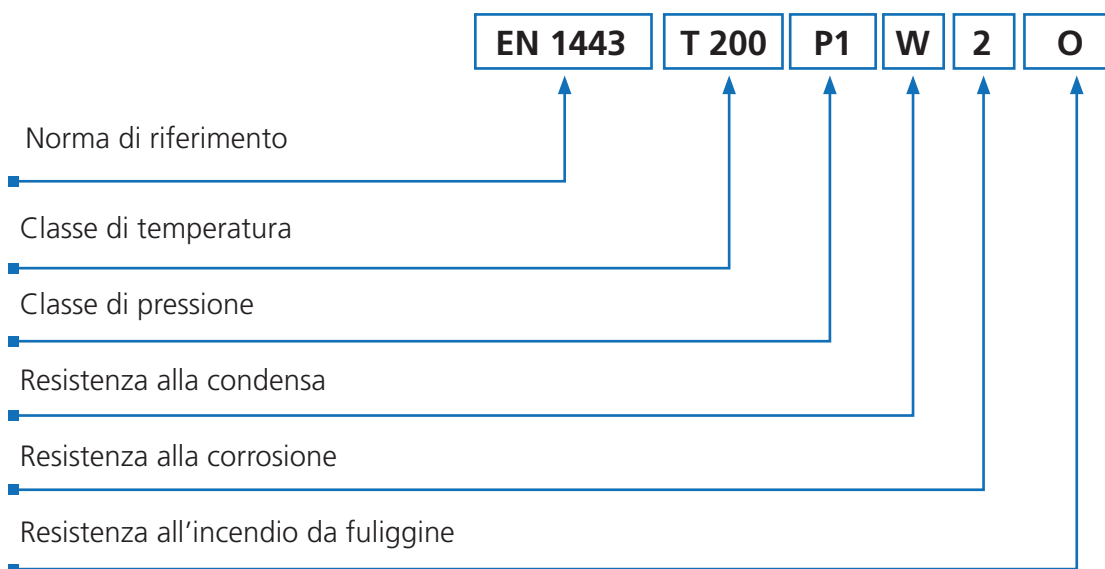

* L50012 per spessore 0,12 mm

ESEMPIO DI DESIGNAZIONE PER UN CAMINO AN FLEX ECO



Al punto 2, è possibile inserire il caso in base al tipo di funzionamento dell'impianto.

CORRELAZIONE TRA NORMA EN 1443 E NORMA EN 1856-2 E TIPO DI COMBUSTIBILE

CASO	NORMA EN 1443	NORMA EN 1856-2	TIPO DI COMBUSTIBILE
A	EN 1443 T450 N1 D 3 G	EN 1856-2 T600 N1 D Vm L20010* G	LEGNA IN DEPRESSIONE

Dove, per esempio, nel caso A:

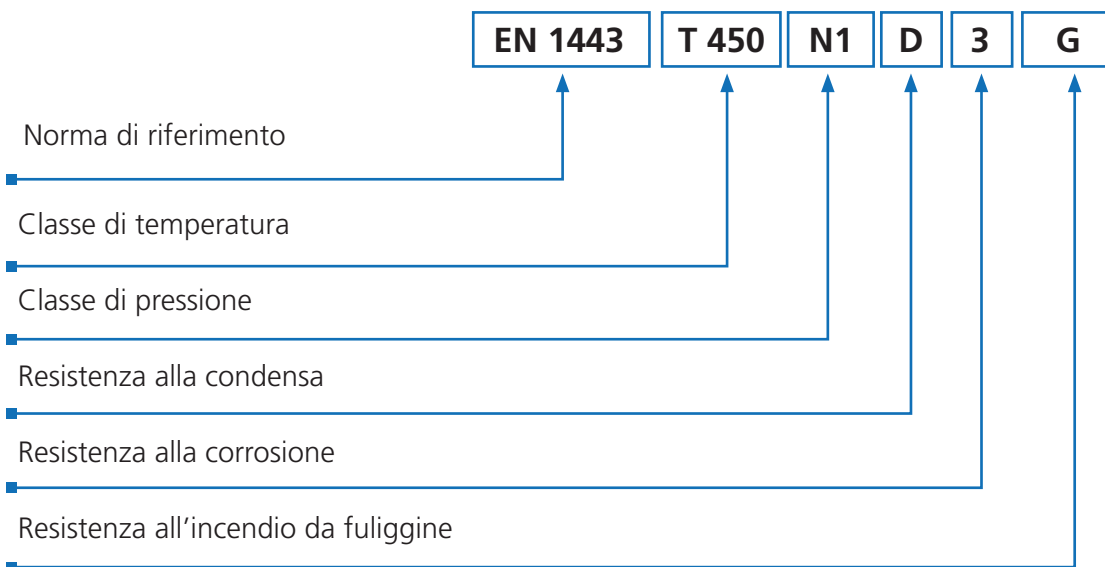

* L50012 per spessore 0,12 mm



ESEMPIO DI DESIGNAZIONE PER UN CAMINO AN FLEX 904L

Al punto 2, è possibile inserire uno dei fue casi in base al tipo di funzionamento dell'impianto.

CORRELAZIONE TRA NORMA EN 1443 E NORMA EN 1856-2 E TIPO DI COMBUSTIBILE

CASO	NORMA EN 1443	NORMA EN 1856-2	TIPO DI COMBUSTIBILE
A	EN 1443 T200 P1 W 2 O	EN 1856-2 T200 P1 W V2 L70010* O	GAS, GASOLIO IN PRESSIONE
B	EN 1443 T450 N1 W 3 G	EN 1856-2 T600 N1 W V2 L70010* G	GAS, GASOLIO, SOLIDO IN DEPRESSIONE (esclusi cereali in cindizioni a umido)

Dove, per esempio, nel caso A:

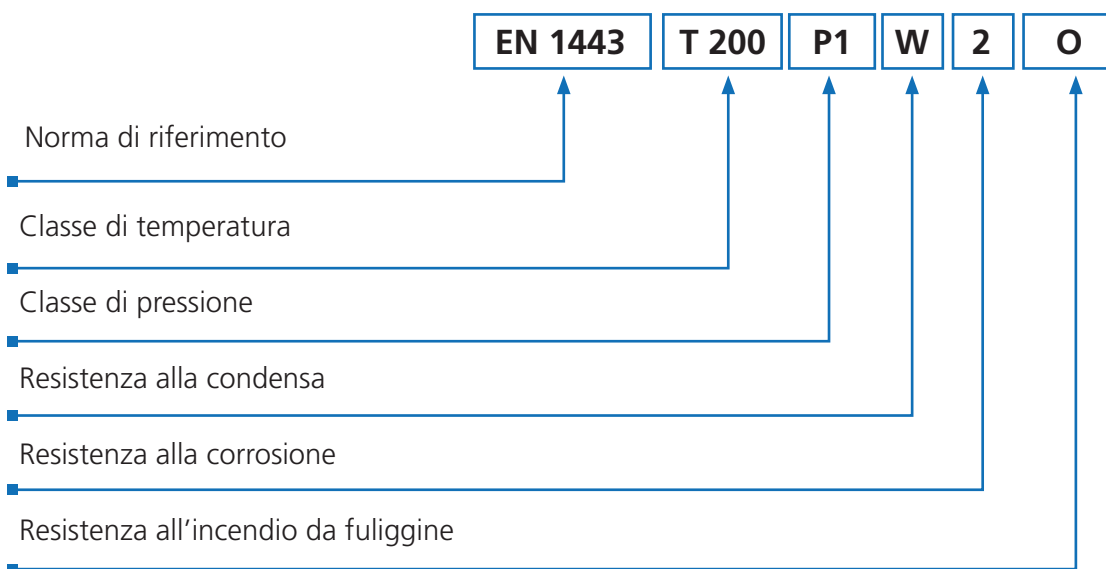

* L50012 per spessore 0,12 mm

ESEMPIO DI DESIGNAZIONE PER UN CAMINO AN NIFLEX

Al punto 2, è possibile inserire il caso in base al tipo di funzionamento dell'impianto.

CORRELAZIONE TRA NORMA EN 1443 E NORMA EN 1856-2 E TIPO DI COMBUSTIBILE

CASO	NORMA EN 1443	NORMA EN 1856-2	TIPO DI COMBUSTIBILE
A	EN 1443 T450 N1 D 3 G	EN 1856-2 T600 N1 D V2 L50010* G	GAS, GASOLIO E

Dove, per esempio, nel caso A:

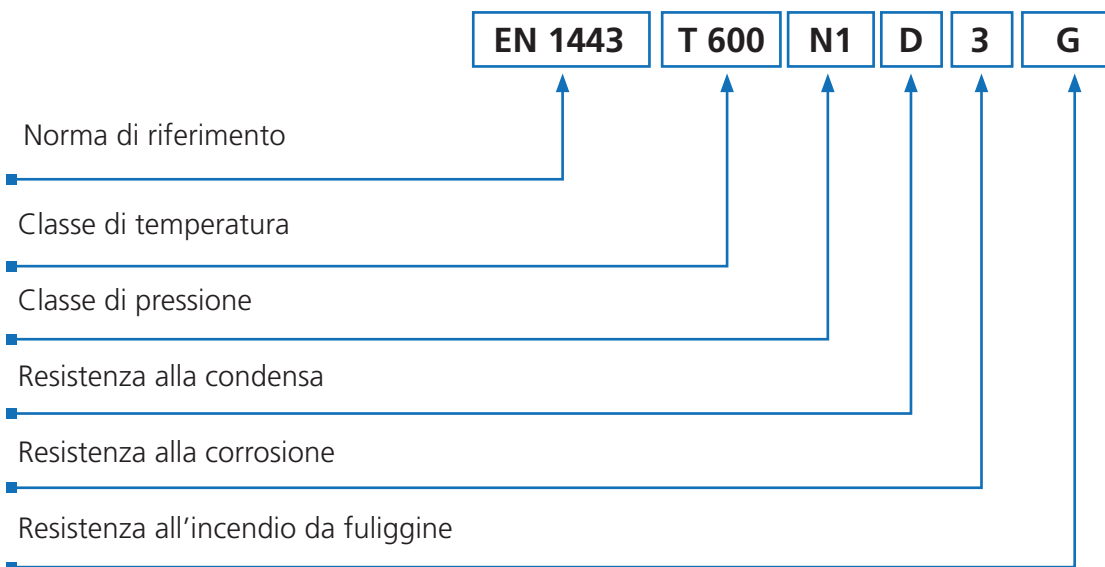

* L50012 per spessore 0,12 mm



AN NIFLEX CAMMINI



20 GARANZIA

La garanzia assicurativa per responsabilità civile dei prodotti si attiva al momento dell'acquisto ed è comprovata da un regolare documento fiscale.

AN CAMINI garantisce il corretto funzionamento dei sistemi per l'espulsione dei fumi, a patto che si osservino le indicazioni e le avvertenze per la corretta installazione, l'utilizzo e la manutenzione come indicato nel presente manuale fornito con il sistema acquistato.



24049 ZINGONIA di VERDELLINO (BG)

VIA VIENNA, 16

Tel. 035 051051 / Fax 035 872177

e-mail: anc@ancamini.it

www.ancamini.it