



**AN CAMINI**

SOLUZIONI TECNOLOGICHE PER L'EVACUAZIONE DEI FUMI



## SISTEMI IN ACCIAIO INOX



**MANUALE DI  
INSTALLAZIONE,  
USO E  
MANUTENZIONE**





AN

CAMINI

AN

CAMINI

CAMINI

CAMINI

CAMINI

CAMINI

CAMINI



## AVVERTENZE

- Il presente manuale costituisce parte integrante del prodotto e viene fornito in dotazione a ciascun sistema fumario.
- Si consiglia di leggerne il contenuto con molta attenzione prima di procedere all'installazione del sistema fumario poiché vengono riportate prescrizioni importanti riguardanti l'installazione, l'uso e la manutenzione del sistema stesso.
- L'installazione deve essere effettuata in ottemperanza alle normative vigenti in materia, secondo le istruzioni del costruttore, ed eseguita a regola d'arte da personale professionalmente qualificato come previsto dalle regolamentazioni vigenti. Per personale qualificato si intende quello avente specifica competenza tecnica (legge n° 46/90 del 5/3/1990 e DM 37/08).
- La marcatura CE dei prodotti AN CAMINI risponde ai requisiti richiesti dalla direttiva UE 305/2011 - Prodotti da costruzione - garantendo all'utente un prodotto altamente sicuro.
- AN CAMINI non si assume alcuna responsabilità per danni causati da errori durante l'installazione, dall'impiego anche parziale di componenti e/o accessori non forniti dal costruttore e comunque da inosservanza delle istruzioni fornite nel presente manuale.
- I responsabili tecnici della AN CAMINI sono sempre a disposizione per qualsiasi informazione o problema tecnico che possa intervenire.
- Tutto il materiale relativo all'imballaggio dei componenti deve essere tenuto lontano dalla portata dei bambini.
- È vietata la riproduzione anche parziale del presente manuale.

## SISTEMI EVACUAZIONI FUMI IN ACCIAIO INOX

<b>1</b>	<b>Norme di riferimento</b>	<b>6</b>
<b>2</b>	<b>Conformità di certificazione e marcatura dei prodotti</b>	<b>7</b>
<b>3</b>	<b>Scheda identificativa dell'impianto termico</b>	<b>8</b>
<b>3A</b>	<b>Scheda identificativa dell'impianto AN CLVp 3CEp</b>	<b>9</b>
<b>4</b>	<b>Caratteristiche dei sistemi certificati inox</b>	<b>10</b>
4.1.	AN FLEX Flessibile inox	10
4.2.	AN PLUS Monoparete inox	10
4.3.	AN ISO 25 INOX-INOX Doppia parete inox	11
4.4.	AN ISO 25 INOX-RAME Doppia parete inox - rame	11
4.5.	AN ISO 25 INOX COLORATO Doppia parete inox - colorato	12
4.6.	AN ISO 50 INOX-INOX Doppia parete inox	12
4.7.	AN ISO ARIA Doppia parete aria inox	13
4.8.	AN ISO ARIA ARABESCATO Doppia parete aria arabescato	13
4.9.	AN TWIN INOX-INOX Coassiale inox-inox	14
4.10.	AN TWIN INOX-INOX NERO Coassiale inox-inox nero	14
4.11.	AN CLVp 3CEp Coassiale per canna fumaria collettiva in pressione	14
<b>5</b>	<b>Utilizzo dei sistemi certificati inox</b>	<b>15</b>
5.1.	AN FLEX Flessibile inox	15
5.2.	AN PLUS Monoparete inox	15
5.3.	AN ISO 25 INOX-INOX Doppia parete inox	15
	AN ISO 25 INOX-RAME Doppia parete inox - rame	15
5.4.	AN ISO ARIA Doppia parete aria inox	16
	AN ISO ARIA ARABESCATO Doppia parete aria arabescato	16
5.5.	AN TWIN INOX-INOX Coassiale inox-inox	16
	AN TWIN INOX-INOX NERO Coassiale inox-inox nero	16
5.6.	AN CLVp 3CEp Coassiale per canna fumaria collettiva in pressione	16
<b>6</b>	<b>Dichiarazioni di prestazione (DOP) - CPR 305/2011</b>	<b>17</b>
<b>7</b>	<b>Istruzioni di installazione</b>	<b>18</b>
7.1.	AN PLUS - AN PLUS 304 - Monoparete inox	18
7.1.1.	Schema di montaggio camini singoli	23
7.1.2.	Schema di montaggio canne fumarie collettive per apparecchi di tipo B	25
7.1.3.	Schema di montaggio canne fumarie collettive per apparecchi di tipo C	26
7.1.4.	Dichiarazione di prestazione (DOP) sistema monoparete	32
7.2.	AN ISO 25 INOX-INOX - AN ISO 25 INOX-RAME - AN ISO 25 INOX COLORATO - AN ISO 50 INOX-INOX - AN ISO 50 INOX-INOX 304 - Doppia parete inox	34
7.2.1.	Schema di montaggio condotti in pressione positiva e in pressione negativa (camini singoli)	37
7.2.2.	Schema di montaggio canne fumarie collettive per apparecchi di tipo B	40



7.2.3.	Schema di montaggio per canne fumarie collettive per apparecchi di tipo C	41
7.2.4.	Passaggio a tetto / solaio ANC G00	49
7.2.5.	Passaggio a tetto / solaio ANC G00S	51
7.2.6.	Dichiarazione di prestazione (DOP) sistema doppia parete	54
7.3.	AN ISO ARIA - AN ISO ARIA 304 - AN ISO ARIA ARABESCATO - Doppia parete aria inox	56
	Schema di montaggio camini singoli	58
7.3.1.	Dichiarazione di prestazione (DOP) sistema doppia parete aria	59
7.4.	AN TWIN INOX-INOX - AN TWIN INOX-INOX NERO - Coassiale inox-inox	60
	Schema di montaggio camini singoli	62
7.4.1.	Dichiarazione di prestazione (DOP) sistema coassiale inox-inox	63
7.5.	AN CLVp 3CEp - Coassiale per canna fumaria collettiva in pressione	67
	Schema di montaggio camini singoli	68
7.5.1.	Dichiarazione di prestazione (DOP) sistema AN CLVp 3CEp	69
7.6.	AN FLEX - AN FLEX ECO - AN FLEX 304 - AN NIFLEX - AN FLEX 904L - Flessibile inox	71
7.6.1.	Schema di montaggio sistemi in pressione positiva	71
7.6.2.	Schema di montaggio sistemi in pressione negativa	73
7.6.3.	Schema di montaggio camini con collegamento diretto all'apparecchio	74
7.6.4.	Istruzioni per la corretta installazione dei manicotti AN FLEX (200 Pa)	74
7.6.5.	Istruzioni per la corretta installazione dei manicotti AN FLEX senza guarnizione	75
	Schema di montaggio camini singoli	76
	AN ISO 25 FLEX - Flessibile coibentato	82
7.6.6.	Dichiarazione di prestazione (DOP) sistema flessibile inox	83
<b>8</b>	<b>Scarico delle condense ed elementi di ispezione / raccolta incombusti</b>	<b>85</b>
<b>9</b>	<b>Guarnizioni di tenuta</b>	<b>85</b>
<b>10</b>	<b>Utilizzo di schermi protettivi</b>	<b>86</b>
<b>11</b>	<b>Carichi statici dei sistemi</b>	<b>86</b>
<b>12</b>	<b>Da evitare in fase di montaggio</b>	<b>98</b>
<b>13</b>	<b>Isolamento per prodotti monoparete</b>	<b>98</b>
<b>14</b>	<b>Distanza dai materiali combustibili</b>	<b>98</b>
<b>15</b>	<b>Uso del prodotto in base alla designazione (EN 1856-1:2009 - EN 1856-2:2009)</b>	<b>98</b>
<b>16</b>	<b>Manutenzione</b>	<b>99</b>
<b>17</b>	<b>Imballo</b>	<b>100</b>
<b>18</b>	<b>Etichette per singolo pezzo e imballo</b>	<b>100</b>
<b>19</b>	<b>Placca camino di identificazione</b>	<b>101</b>
<b>20</b>	<b>Garanzia</b>	<b>114</b>

AN  
CAN

AN  
CAN



<b>NORMA DI RIFERIMENTO</b>	<b>VERSIONE</b>	<b>TITOLO - DESCRIZIONE</b>
UNI 10640	1997	Canne fumarie collettive ramificate per apparecchi di tipo B a tiraggio naturale. Progettazione e verifica.
EN 1443	2005	Camini. Requisiti generali.
D.L. n° 152	2006	Norme in materia ambientale.
DM. 37/08	2008	Regolamento recante riordino delle disposizioni in materia di attività di installazione degli impianti all'interno degli edifici.
UNI EN 14989-2	2008	Camini - Requisiti e metodi di prova per camini metallici e condotti di adduzione aria, qualsiasi materiale per apparecchi di riscaldamento a tenuta stagna. Parte 2: Condotti per fumi e aria comburente.
UNI EN 15287-2	2008	Camini - Progettazione, installazione e messa in servizio dei camini. Parte 2: Camini per apparecchi a tenuta stagna.
EN 1856-1	2009	Camini - Requisiti per camini metallici. Parte 1: Prodotti per sistemi camino.
EN 1856-2	2009	Camini - Requisiti per camini metallici. Parte 2: Condotti intubati e canali da fumo.
D.L. n° 128	2010	Modifiche e integrazioni al decreto legislativo 3 aprile 2006, n° 152, recante norme in materia ambientale, a norma dell'articolo 12 della legge 18 giugno 2009, n° 69.
UNI EN 15287-1	2010	Camini - Progettazione, installazione e messa in servizio dei camini. Parte 1: Camini per apparecchi di riscaldamento a tenuta non stagna.
CPR 305/11	2011	Direttiva per i prodotti da costruzione.
UNI 10683	2012	Generatori di calore alimentati a legna o da altri combustibili solidi. Verifica, installazione, controllo e manutenzione.
UNI 10641	2013	Canne fumarie collettive e camini a tiraggio naturale per apparecchi di tipo C con ventilatore nel circuito di combustione. Progettazione e verifica.
UNI EN 14241-1	2013	Camini - Sigilli di elastomeri e sigillanti di elastomeri - Requisiti dei materiali e metodi di prova. Parte 1: Sigilli nei condotti di scarico.
UNI 11528	2014	Impianti a gas di portata termica maggiore di 35 kW. Progettazione, installazione e messa in servizio.
UNI EN 13384-1	2015	Camini - Metodi di calcolo termo e fluidodinamico. Parte 1: Camini asserviti ad un unico apparecchio da riscaldamento.
UNI EN 13384-2	2015	Camini - Metodi di calcolo termo e fluidodinamico. Parte 2: Camini asserviti a più apparecchi da riscaldamento.
UNI 7129	2015	Parte 3: Impiantistica a gas per uso domestico e similare alimentata da rete di distribuzione. Progettazione, installazione e messa in servizio. Sistemi di evacuazione dei prodotti della combustione.
UNI 10847	2017	Pulizia di sistemi fumari per generatori alimentati a combustibile liquido e solido.
UNI TS 11278	2017	Sistemi metallici di evacuazione dei prodotti della combustione asserviti ad apparecchi e generatori a combustibile liquido e solido. Criteri di scelta in funzione del tipo di applicazione e designazione.
UNI 10845	2018	Impianti a gas per uso civile. Sistemi per l'evacuazione dei prodotti della combustione asserviti ad apparecchi alimentati a gas. Criteri di verifica e risanamento.



AN CAMINI

NORMA PRODOTTO DI RIFERIMENTO		
SERIE	NORMA	ATTESTAZIONE
<b>AN FLEX</b> AN FLEX - AN NIFLEX - AN FLEX 904L	EN 1856-2:2009	Sistema 2+
<b>AN FLEX - AN FLEX 304</b>	EN 1856-2:2009	
<b>AN PLUS - AN PLUS H1</b> AN PLUS 04 - AN PLUS 05 - AN PLUS 06 - AN PLUS08 - AN PLUS10	EN 1856-1:2009 EN 1856-2:2009	
AN PLUS 304 04 - AN PLUS 304 05 - AN PLUS 304 06 - AN PLUS 304 08 - AN PLUS 304 10	EN 1856-1:2009 EN 1856-2:2009	
<b>AN ISO 25</b> AN ISO 25 INOX-INOX - AN ISO 25 INOX-RAME - AN ISO 25 COLORATO	EN 1856-1:2009	
AN ISO 25 304 INOX-INOX - AN ISO 25 INOX-RAME 304	EN 1856-1:2009	
<b>AN ISO 50</b> AN ISO 50 INOX-INOX	EN 1856-1:2009	
AN EXTETIK - AN CEREX	EN 1856-1:2009	
<b>AN ISO ARIA</b> AN ISO ARIA AN ISO ARIA ARABESCATO	EN 1856-1:2009 EN 1856-2:2009	
AN ISO ARIA 304	EN 1856-1:2009 EN 1856-2:2009	
<b>AN TWIN</b> TWIN INOX - INOX	EN 1856-1:2009 EN 14989-2:2008	
<b>AN CLVp</b> AN CLVp 3CEp	EN 1856-1:2009	

CERTIFICAZIONI DI CONFORMITÀ		
	ENTE	MARCATURA CE
	Kiwa Cermet Italia S.p.A.	





**1. UBICAZIONE DELL'UNITÀ IMMOBILIARE**

Indirizzo ..... N. ....  
Palazzo ..... Scala ..... Piano ..... Interno .....  
CAP ..... Località ..... Comune ..... Prov. ....

**2. IMPIANTO TERMICO INDIVIDUALE DESTINATO A**

- riscaldamento ambienti
- riscaldamento ambienti e produzione di acqua calda per usi igienici e sanitari
- altro (specificare)

**3. GENERATORE DI CALORE**

Tipo di generatore:  atmosferico  pressurizzato  
 Tipo B  Tipo C  Tipo C condensazione  
Data di installazione: .....  
Potenza termica del focolare nominale (kW): .....  
Combustibile: .....

**4. EVACUAZIONE DEI PRODOTTI DELLA COMBUSTIONE**

- camino singolo
- canna collettiva ramificata
- canna collettiva

**5. UBICAZIONE IMPIANTO FUMARIO**

- esterna
- interna
- intubata

**6. FUNZIONAMENTO SISTEMA FUMARIO**

- pressione
- depressione

**7. PROGETTISTA SISTEMA FUMARIO**

.....

**8. INSTALLATORE SISTEMA FUMARIO**

.....

**9. PROPRIETARIO DELL'UNITÀ IMMOBILIARE**

.....

**10. OCCUPANTE DELL'UNITÀ IMMOBILIARE**

.....

**11. RESPONSABILE DELLA MANUTENZIONE DEL SISTEMA FUMARIO**

.....





**DETERMINAZIONE DEL DIAMETRO E DELLE SPECIFICHE DEL SISTEMA**

**COMPLETARE**

Riferimento del cantiere: \_\_\_\_\_

Città: \_\_\_\_\_

Data di costruzione prevista: \_\_\_\_\_

VOSTRI CONTATTI

Richiesta offerta     Esecuzione

Tipo d'installazione:  In cavedio tecnico     Interno     Esterno all'edificio    Numero di colonne identiche: \_\_\_\_\_

Scelta del terminale:  Inox     Nero     Marrone

Copertura:  Copertura piana     Faldale sul tetto     Copertura inclinata    Pendenza in gradi: \_\_\_\_\_

Spostamento:  Sì \*     No

Dimensione offset (D) : \_\_\_\_\_ Piano : \_\_\_\_\_ Angolo α (°): \_\_\_\_\_

	CONFIGURAZIONE DEL CONDOTTO		RACCORDI		CALDAIA (Gas)		
	Piano	Altezza (m)	N° di caldaie per piano 0, 1, 2 a 90° o 2 a 180° (vedi schema CONFIGURAZIONE DEI TEE)	L: Lunghezza totale (m) e n° di curve tra la caldaia e il condotto	Marca	Modello	Potenza (Kw)
<b>TETTO PIANO</b> 	H. TETTO			L: 90° 45°			
	H. R+8			L: 90° 45°			
	H. R+7			L: 90° 45°			
	H. R+6			L: 90° 45°			
	H. R+5			L: 90° 45°			
	H. R+4			L: 90° 45°			
	H. R+3			L: 90° 45°			
	H. R+2			L: 90° 45°			
	H. R+1			L: 90° 45°			
	H. RDC			L: 90° 45°			
<b>TETTO INCLINATO</b> 	H. TETTO						
	H. R+2						
	H. R+1						
	H. RDC						
	H. R+1			L: 90° 45°			
	H. RDC			L: 90° 45°			

**CONFIGURAZIONE DEI TEE**

90°

180°

**4.1. AN FLEX - FLESSIBILE INOX**

I prodotti della linea flessibile sono realizzati con un sistema di giunzione spiroidale che forma una parete interna liscia o corrugata. Il condotto flessibile interno è realizzato in acciaio inox AISI 316L (1.4404) con finitura lucida (BA) e uno spessore minimo di 0,10 mm.

Può essere assemblato con un sistema a incastro garantito da una fascetta di bloccaggio, che assicura, in presenza del giunto meccanico a serraggio manuale e con guarnizione silconica, una tenuta perfetta ai gas (classe P1 = 200 Pa) e un'eccellente coesione tra gli elementi.

Il settore **AN FLEX** comprende le seguenti versioni:

<b>AN NIFLEX</b>	monoparete in AISI 316L spessore 0,10 mm (L50)
<b>AN FLEX</b>	doppia parete interno liscio in AISI 316L spessore 0,10 e 0,12 mm (L50)
<b>AN FLEX 904L</b>	doppia parete interno liscio in AISI 904L spessore 0,10 e 0,12 mm (L70)
<b>AN FLEX 304</b>	monoparete in AISI 304 spessore 0,10 mm (L20)
<b>AN FLEX ECO</b>	doppia parete interno liscio in AISI 304 spessore 0,10 e 0,12 mm (L20)
<b>ISO FLEX 25</b>	doppia parete isolato con lana di roccia interno liscio in AISI 316L ed esterno AISI 304 spessore 0,10 mm

Tutti i prodotti del settore flessibile sono realizzati ed etichettati secondo le norme, come descritto di seguito.

**4.2. AN PLUS - MONOPARETE**

Il sistema monoparete AN PLUS è composto da elementi componibili rigidi con finitura lucida BA, realizzati in acciaio inox austenitico AISI 316L BA (1.4404) di spessore minimo 0,4 mm conformi agli standard previsti dalla marcatura CE secondo la normativa EN 1856-1 ed EN 1856-2.

Gli elementi modulari hanno un innesto classico a bicchiere maschio-femmina, calibrato per entrambi le pareti, con guarnizione di tenuta silconica a triplice labbro da inserire nella parte interna (conforme alla normativa EN 14241-1) e una giunzione meccanica tramite una fascetta di sicurezza che non solo assicura una tenuta perfetta all'acqua e al gas ma garantisce anche una coesione perfetta tra gli elementi.

Nel caso si utilizzino i prodotti del settore monoparete senza guarnizione, si consiglia l'impiego di coppelle isolanti in lana di roccia ad alta densità per migliorarne le prestazioni termiche. Le saldature sono realizzate con sistema a T.I.G.

Il settore **AN PLUS**, realizzato in acciaio inox AISI 316L, comprende le versioni **AN PLUS 04, AN PLUS 05, AN PLUS 06, AN PLUS 08, AN PLUS 10** con spessori pari a 0,4 - 0,5 - 0,6 - 0,8 - 1 mm. Il settore **AN PLUS 304**, realizzato in acciaio inox AISI 304, comprende le versioni **AN PLUS 304 04, AN PLUS 304 05, AN PLUS 304 06, AN PLUS 304 08, AN PLUS 304 10** con spessori pari a 0,4 - 0,5 - 0,6 - 0,8 - 1 mm.

Tutti i prodotti del settore monoparete sono realizzati ed etichettati secondo le norme, come descritto di seguito.

## 5 UTILIZZO DEI SISTEMI CERTIFICATI

### 5.1. AN FLEX - FLESSIBILE INOX

Il sistema FLESSIBILE AN CAMINI è idoneo per essere asservito a qualsiasi apparecchio (a esclusione del settore AN FLEXECO, non idoneo per apparecchi a condensazione e affini), senza limitazione di potenza e di combustibile (gassoso, liquido, solido), con funzionamento in depressione (classe N1 = 40 Pa) per temperature fino a 600 °C o con funzionamento in pressione positiva (classe P1 = 200 Pa) per temperature fino a 200 °C.

In caso di intubamento con funzionamento in pressione positiva (P1), **si raccomanda** l'utilizzo del giunto meccanico P1 - 200 Pa (FL066...). Tale giunto **non può essere utilizzato** con combustibili solidi e legna, che hanno temperature di funzionamento superiori a 200 °C.

Il sistema FLESSIBILE AN CAMINI è realizzato con giunzione meccanica spiroidale ed è disponibile con parete interna liscia o corrugata.

I prodotti della linea flessibile sono leggeri, versatili, di facile installazione ma molto sicuri nell'impiego. Sono ideali per il risanamento di cavedi e vani tecnici difficili da trattare con altri sistemi. I prodotti sono idonei per un utilizzo interno come l'intubamento in cavedi o di vecchie canne fumarie e sono compatibili con tutti gli accessori AN CAMINI.

Tutti i prodotti flessibili sono realizzati con materiali di ottima qualità che garantiscono combustione e tiraggio perfetti.

### 5.2. AN PLUS - MONOPARETE

I sistemi monoparete AN PLUS 04, AN PLUS 05, AN PLUS 06, AN PLUS 08, AN PLUS 10 possono essere asserviti a qualsiasi tipo di apparecchio senza limitazione di potenza e di combustibile (gassoso, liquido, solido), con funzionamento in depressione (classe N1 = 40 Pa) per temperature fino a 600 °C (in questo caso deve essere utilizzato come condotto per intubamento o canale da fumo) o con funzionamento in pressione positiva (classe P1 = 200 Pa fino al diametro 550 e H1 = 5000 Pa fino al diametro 300) e per temperature fino a 200 °C con l'impiego di guarnizioni siliconiche. Fanno eccezione i sistemi AN PLUS 304 04, AN PLUS 304 05, AN PLUS 304 06, AN PLUS 304 08, AN PLUS 3041 0 che non sono adatti per apparecchi a condensazione e affini e hanno temperature di esercizio per la classe N1 pari a 600 °C.

I prodotti della linea monoparete sono leggeri, versatili, di facile installazione ma molto sicuri nell'impiego. Sono ideali per il risanamento edilizio e per l'adeguamento di vecchi condotti fumari difficili da trattare con altri sistemi.

I prodotti sono idonei per un utilizzo interno come l'intubamento in cavedi o di vecchie canne fumarie e sono compatibili con tutti gli accessori inox della famiglia AN PLUS.

Tutti i prodotti monoparete sono realizzati con materiali di ottima qualità che garantiscono combustione e tiraggio perfetti.

### 5.3. AN ISO 25 - DOPPIA PARETE INOX-INOX e DOPPIA PARETE INOX-RAME

I sistemi doppia parete AN ISO 25 INOX-INOX possono essere asserviti a qualsiasi tipo di apparecchio senza limitazione di potenza e di combustibile (gassoso, liquido, solido) con funzionamento in depressione (classe N1 = 40 Pa) fino al diametro 300 e per temperature fino a 600 °C o con funzionamento in pressione positiva (classe P1 = 200 Pa fino al diametro 550 e H1 = 5000 Pa fino al diametro 550) e per temperature fino a 200 °C con l'impiego di guarnizioni siliconiche a tre labbra inclinate.

I prodotti della linea doppia parete sono leggeri, versatili, di facile installazione ma molto sicuri nell'impiego. Sono idonei per un utilizzo interno ed esterno e sono compatibili con tutti gli accessori inox della famiglia AN ISO 25 INOX-INOX e della famiglia AN PLUS.

Tutti i prodotti doppia parete sono realizzati con materiali di ottima qualità che garantiscono combustione e tiraggio perfetti.

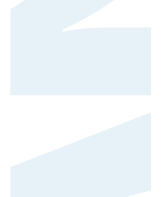
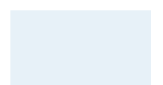
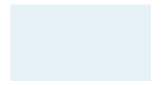



FLESSIBILE <b>AN FLEX - AN FLEX ECO - AN FLEX 304 - AN NIFLEX - AN FLEX 904L - AN ISO 25 FLEX</b>	Cpr: Dopcpr03
MONOPARETE <b>AN PLUS - AN PLUS 304</b>	Cpr: Dopcpr02
DOPPIA PARETE 25 mm <b>AN ISO 25 INOX-INOX - AN ISO 25 INOX-RAME - AN ISO 25 INOX-COLORATO</b>	Cpr: Dopcpr01
DOPPIA PARETE 50 mm <b>AN ISO 50 INOX-INOX - AN ISO 50 INOX-COLORATO</b>	Cpr: Dopcpr06
DOPPIA PARETE ARIA <b>AN ISO ARIA - AN ISO ARIA ARABESCATO - AN ISO ARIA 304</b>	Cpr: Dopcpr07
COASSIALE <b>AN TWIN INOX-INOX - AN TWIN INOX-INOX NERO</b>	Cpr: Dopcpr08
CLVp <b>AN CLVp 3CEp</b>	Cpr: Dopcpr08



**SI SCONSIGLIA** l'uso di camini / canne fumarie in acciaio inossidabile in locali chiusi dove nell'atmosfera si concentra una forte quantità di vapori alogeni come lavanderie, tintorie, tipografie, saloni di acconciature e cosmesi; in questi casi decade ogni tipo di garanzia.

AN CAMINI

AN CAMINI

## 7.6. AN FLEX - AN FLEX ECO - AN FLEX 304 - AN NIFLEX - AN FLEX 904L AN ISO 25 FLEX - FLESSIBILE INOX



Prima di iniziare l'installazione di qualsiasi componente, tenere presente le seguenti indicazioni.

- Assicurarsi che **la designazione** del prodotto, riportata sia sul pezzo sia sull'imballo, **sia idonea all'installazione** da effettuare.
- Accertarsi che il sistema o l'impianto fumario sia installato esclusivamente da personale qualificato secondo i requisiti del D.M. 37/08.
- Fare attenzione in fase di progettazione alla distanza del sistema da materiali combustibili (per esempio travi, tetti in legno, perline o materiali infiammabili simili).
- Dimensionare sempre il sistema fumario prima di procedere all'installazione verificando che il sistema che si utilizza sia idoneo all'applicazione da effettuare.
- Togliere l'alimentazione elettrica dall'apparecchio prima di procedere con qualunque operazione.
- Verificare sempre la stabilità e la messa in bolla degli elementi al fine di garantire la verticalità del sistema.

Di seguito le indicazioni base per una corretta installazione.

I sistemi AN FLEX, AN FLEX ECO, AN FLEX 304, AN NIFLEX, AN FLEX 904L e AN ISO 25 FLEX sono realizzati con sistema di giunzione meccanica spiroidale formando una parete interna liscia o corrugata.

- Il condotto flessibile può essere utilizzato come condotto per intubamento per il risanamento di vecchi camini, cavedi o vani tecnici; non è previsto il suo utilizzo come canale da fumo (ovvero il tratto di congiunzione tra caldaia e camino).
- È necessario eliminare, all'interno del camino da ritubare, gli eventuali residui di fuliggine depositati nel tempo, in modo da evitare qualsiasi rischio di corrosione della parete esterna del tubo flessibile. Il tubo flessibile deve essere introdotto all'interno del camino esistente, dal basso verso l'alto o dall'alto verso il basso, per trazione; **lo sforzo di trazione deve essere inferiore a 50 kg.**
- Per una corretta installazione, la freccia indicante il senso dei fumi deve essere rivolta verso l'alto. All'uscita del cavedio si consiglia di assicurare il tubo flessibile alle pareti del camino con un collare di centraggio in modo da mantenere la centralità del tubo flessibile nel cavedio e garantire in tal modo il sostegno necessario all'impianto.

Il sistema **flessibile AN ISO 25 FLEX** è realizzato con una parete interna costituita da un tubo flessibile con interno liscio e con una parete esterna costituita da un tubo flessibile in acciaio AISI 304.

Tra i due tubi è interposta la lana di roccia ad alta densità che consente di installare sistemi con un maggior tiraggio della canna fumaria e un perfetto isolamento termico.

### 7.6.1. SCHEMA DI MONTAGGIO PER SISTEMI IN PRESSIONE POSITIVA $P1 = 200 \text{ Pa}$

A seguire vengono fornite le indicazioni base per una corretta installazione del camino.

- Posizionare alla base della canna fumaria una piastra di partenza con scarico laterale oppure una piastra intermedia con tappo scarico condensa ed eventuale sifone.
- Proseguire quindi con un elemento d'ispezione che deve essere dotato di tappo tondo completo di guarnizione di tenuta, per temperature fino a 200 °C.
- Continuare posizionando gli elementi lineari necessari a raggiungere la quota d'innesto del canale da fumo al camino.
- Inserire a questo punto il raccordo a T 90° che permette di collegare il canale da fumo al camino.

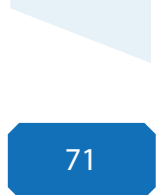
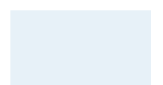
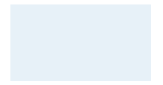



AN CAMINI

AN CAMINI

AN CAMINI

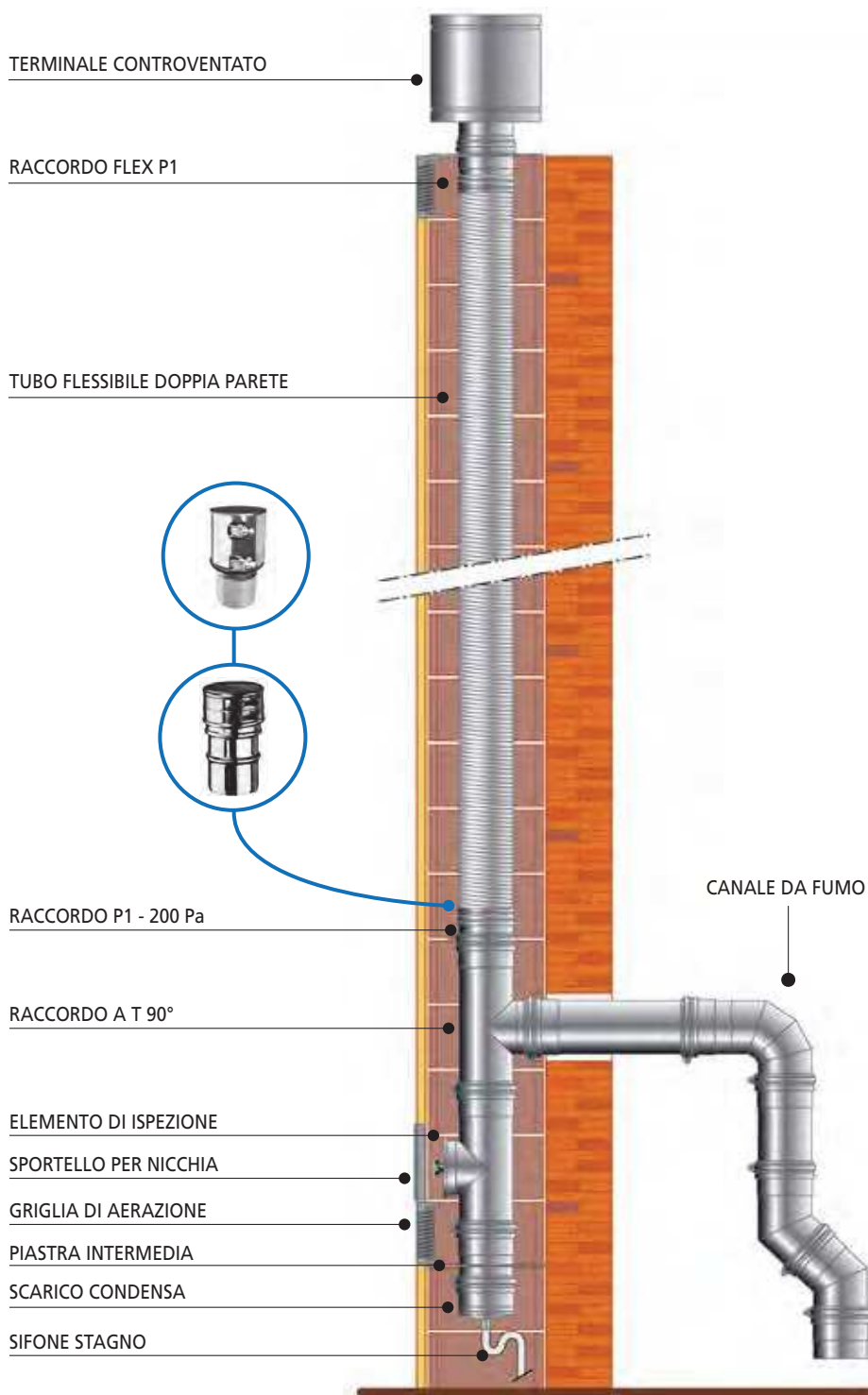

**FIGURA 22**  
Installazione  
condotti intubati con  
sistema **AN FLEX**  
in **pressione positiva**  
(P1)

**CAMINO  
MONOUTENZA  
FLESSIBILE**  
PER L'IMPIEGO IN  
SITUAZIONI DI PRESSIONE  
E DI FUNZIONAMENTO  
AD UMIDO, CON  
TEMPERATURE FINO A  
200 °C PRESSIONE 200 Pa

- Posizionare il raccordo flex P1 - 200 Pa tra gli elementi rigidi e il condotto flessibile (**figura 22**).
- Inserire il condotto flessibile fino al raggiungimento della quota desiderata, tagliando il tubo AN FLEX.
- Completare l'operazione montando il raccordo flex femmina anticondensa, fissando poi il tubo flessibile in alto alla parete interna del camino, ad esempio con un collare di bloccaggio.
- Raggiunta la quota di sbocco, tenendo in considerazione le altezze minime imposte dalle norme vigenti e della massima altezza a sbalzo riportate nelle dichiarazioni di conformità (da tab. 1 a tab. 8 in funzione del sistema utilizzato) alla voce **Resistenza al vento**, installare il terminale di uscita scelto in funzione dell'applicazione e del dimensionamento effettuato. Fissare il terminale alla canna fumaria con una fascetta di bloccaggio. All'occorrenza utilizzare le fascette per cavi tiranti.
- Installare, ove necessario, il faldale con fascetta coprifaldale in funzione della pendenza del tetto.
- Effettuare le verifiche e la prova di tenuta necessarie secondo la norma UNI 10845:2018 rilasciando la dichiarazione di conformità dell'impianto e il presente libretto.
- Fissare nelle vicinanze del camino e in luogo ben visibile la placca camino d'identificazione fornita da AN CAMINI, le cui modalità di compilazione sono riportate di seguito.

## 7.6.2. SCHEMA DI MONTAGGIO PER SISTEMI IN PRESSIONE NEGATIVA - N1



FIGURA 23  
Installazione  
condotti intubati con  
sistema **AN FLEX**  
in depressione (N1)



AN CAMINI

A seguire vengono fornite le indicazioni base per una corretta installazione del camino.

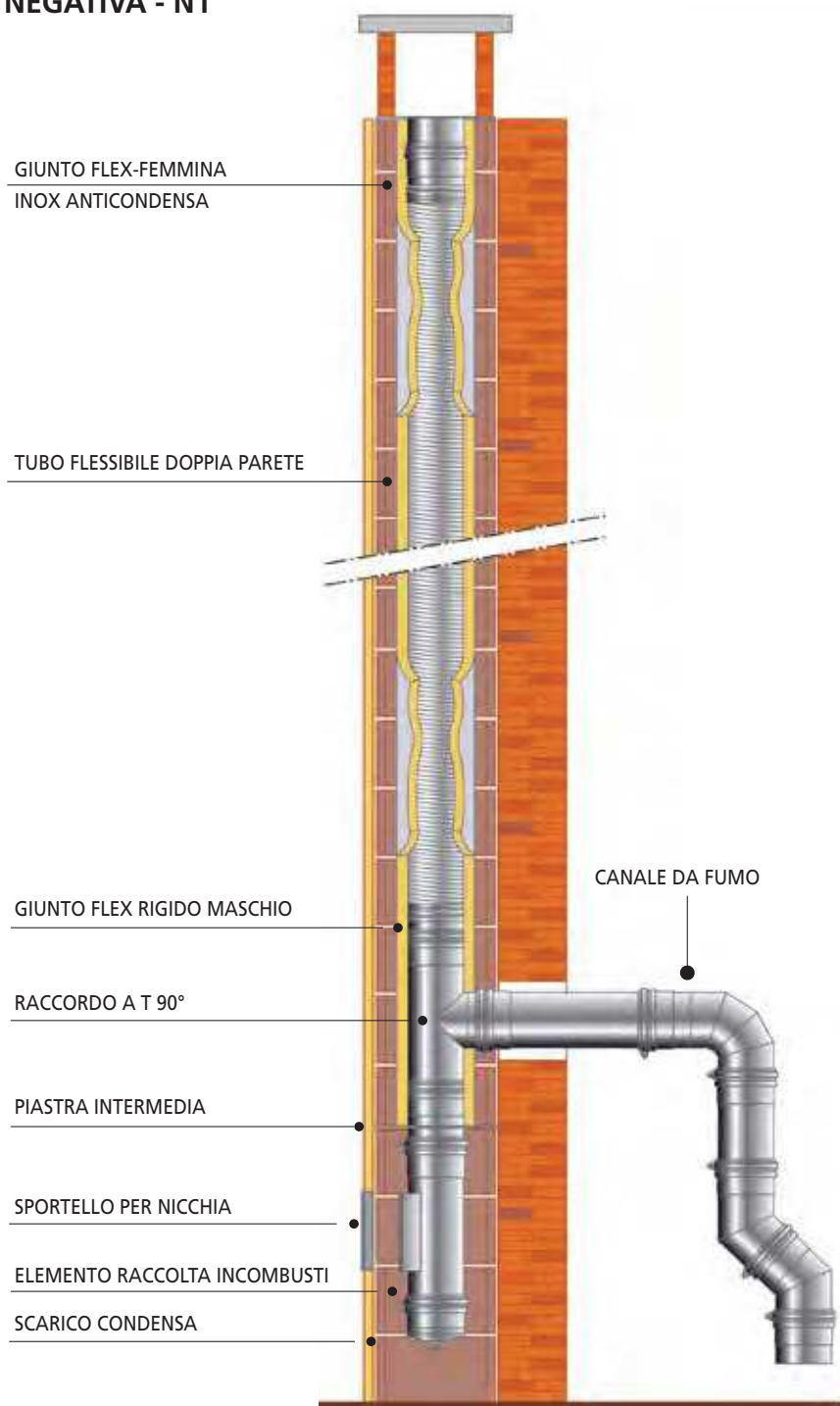
- Posizionare alla base della canna fumaria una piastra di partenza con scarico laterale oppure una piastra intermedia con tappo scarico condensa.
- Proseguire quindi con un elemento raccolta cenere.
- Continuare posizionando gli elementi lineari necessari a raggiungere la quota di innesto del canale da fumo al camino.
- Inserire ora il raccordo a T 90° che permette di collegare il canale da fumo al camino. Posizionare quindi il manicotto di giunzione tra gli elementi rigidi e quelli flessibili (**figura 23**).
- Sistemare il condotto flessibile fino a raggiungere la quota di sbocco, tagliando il tubo AN FLEX.
- Completare l'operazione montando ad esempio il giunto AN FLEX/femmina inox anticondensa e fissando successivamente il tubo flessibile in alto alla parete interna del camino, ad esempio con un collare di centraggio.
- Raggiunta la quota di sbocco, tenendo in considerazione le altezze minime imposte dalle norme vigenti e della massima altezza a sbalzo riportate nelle dichiarazioni di conformità (da tab. 1 a tab. 8 in funzione del sistema utilizzato) alla voce **Resistenza al vento**, installare il terminale





AN

CAMINI

CAMINI

AN

di uscita scelto in funzione dell'applicazione e del dimensionamento effettuato. Fissare il terminale alla canna fumaria con una fascetta di bloccaggio. All'occorrenza utilizzare le fascette per cavi tiranti.

- Installare, ove necessario, il faldale con fascetta coprifaldale in funzione della pendenza del tetto.
- Effettuare le verifiche e la prova di tenuta necessarie secondo la norma UNI 10845:2018 rilasciando la dichiarazione di conformità dell'impianto e il presente libretto.
- Fissare nelle vicinanze del camino e in luogo ben visibile la placca d'identificazione fornita da AN CAMINI, le cui modalità di compilazione sono riportate di seguito.

AN CAMINI non può essere considerata responsabile dei danni causati a persone, animali o cose conseguenti all'errata installazione.

### 7.6.3. SCHEMA DI MONTAGGIO PER CAMINI CON COLLEGAMENTO DIRETTO ALL'APPARECCHIO

A seguire vengono fornite le indicazioni base per una corretta installazione del camino.

- Posizionare alla base della caldaia un manicotto di raccordo rigido/flex per condotti funzionanti in depressione e P1 - 200 Pa per condotti funzionanti in pressione positiva.
- Proseguire avvitando sul manicotto il condotto flessibile, fino a raggiungere la quota di sbocco necessaria tagliando il tubo flessibile.
- Completare l'operazione montando il manicotto flex/femmina anticondensa per condotti funzionanti in depressione o il manicotto flex/femmina P1 per condotti funzionanti in pressione positiva.
- Fissare successivamente il tubo flessibile in alto alla parete interna del camino, ad esempio con un collare di centraggio.
- Raggiunta l'altezza di sbocco, verificare le altezze imposte dalla normativa vigente (UNI 7129:2015) e installare il terminale scelto in funzione dell'applicazione e del dimensionamento effettuato.
- Effettuare le verifiche e la prova di tenuta necessarie secondo la norma UNI 10845:2018 rilasciando la dichiarazione di conformità dell'impianto e il presente libretto.
- Infine, applicare nelle vicinanze del camino e in luogo ben visibile la placca d'identificazione fornita da AN CAMINI, le cui modalità di compilazione sono riportate di seguito.

AN CAMINI non può essere considerata responsabile dei danni causati a persone, animali o cose conseguenti all'errata installazione.

### 7.6.4. ISTRUZIONI PER LA CORRETTA INSTALLAZIONE DEI MANICOTTI AN FLEX (200 Pa)

A seguire vengono definite le principali indicazioni per l'installazione dei manicotti flessibili.

Per i **manicotti AN FLEX (200 Pa)** procedere come segue.

- 1 Tagliare il tubo flessibile avendo cura di non lasciare spigoli vivi che potrebbero danneggiare la guarnizione in silicone.
- 2 Lubrificare l'interno del giunto per un migliore scorrimento.
- 3 Posizionare il giunto avvitandolo o infilandolo fino al completo innesto del tubo flessibile.
- 4 Posizionare la fascetta di chiusura nella sede appropriata del giunto avendo cura di seguire l'indicazione stampigliata sopra per la direzione dei fumi (sempre verso l'alto), quindi avvitare utilizzando un cacciavite o una chiave a brugola (non fornita con il manicotto).



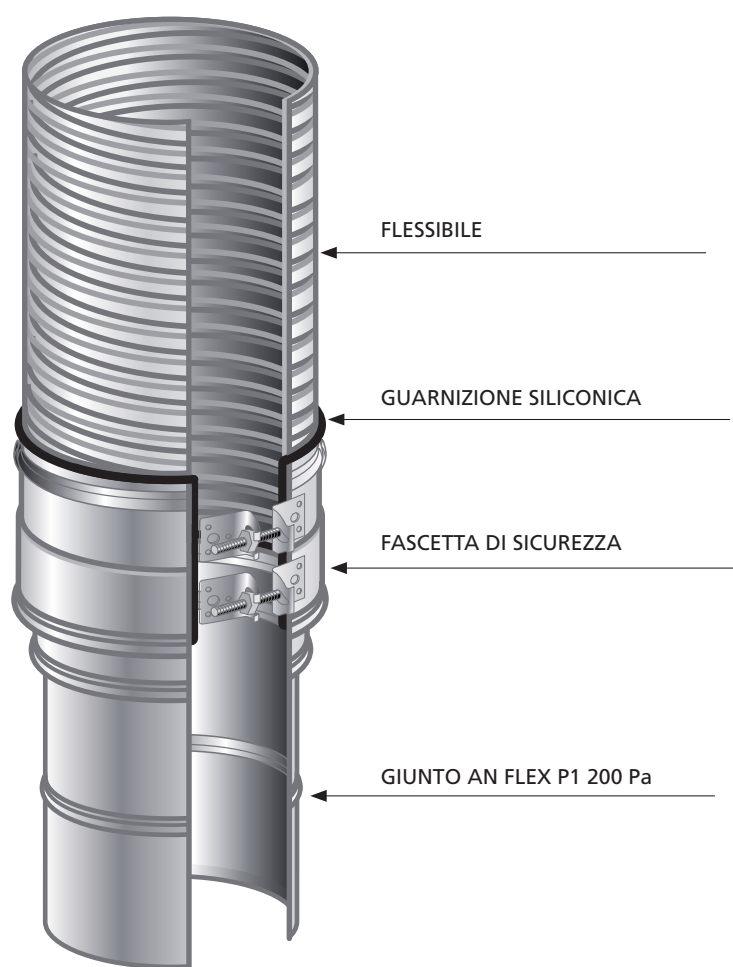

### 7.6.5. ISTRUZIONI PER LA CORRETTA INSTALLAZIONE DEI MANICOTTI AN FLEX SENZA GUARNIZIONE



La corretta installazione del **manicotto di giunzione senza guarnizione** avviene **AVVITANDO SEMPLICEMENTE IL MANICOTTO IN SENSO ANTIORARIO** sul condotto flessibile.

CAMMINI



M537...  
TERMINALE PARAPIOGGIA

M401...  
ELEMENTO LINEARE m 1

M402...  
ELEMENTO LINEARE m 0,50

M403...  
ELEMENTO LINEARE m 0,25

M056...  
SCOSSALINA STANDARD

M053...  
FALDALE PIATTO  
BASE ALLUMINIO

FL064...  
ADATTATORE FLEX - MONO  
FEMMINA

FLB30...  
TUBO FLESSIBILE

FL066...  
RACCORDO MONO-FLEX  
P1 - 200 Pa

M420...  
RACCORDO A T 90°

M482...1  
PIASTRA INTERMEDIA

M582...2  
COPPIA SPALLE SUPPORTO  
A MURO

M475...  
ELEMENTO ISPEZIONE CON  
TAPPO

M029...  
TAPPO CON DRENAGGIO 3/4"



**FIGURA 24**  
Schema di  
montaggio di un  
camino singolo  
**AN FLEX**

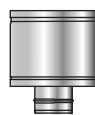

M536...  
TERMINALE CONTROVENTATO

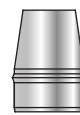

M538...  
CONO TERMINALE

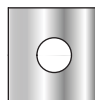

PC4004...  
PIASTRA DI CHIUSURA

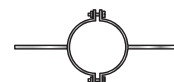

MAD...  
COLLARE DI SOSTEGNO FLEX

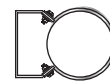

M094...  
COLLARE A MURO  
REGOLABILE

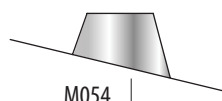

M054...  
FALDALE REGOLABILE 30° - 45°  
BASE ALLUMINIO

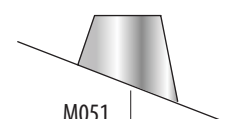

M051...  
FALDALE REGOLABILE 5° - 30°  
BASE ALLUMINIO



FL065...  
RACCORDO MONO-FLEX  
MASCHIO



FL067...  
MANICOTTO FLEX-FLEX  
CON ANTICONDENSA



FL063...  
ADATTATORE FEMMINA FLEX-  
MONO FEMMINA 200 Pa



M421...  
RACCORDO A T 135°

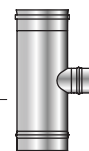

M422...  
RACCORDO A T 90°  
DERIVAZIONE Ø 80



M091.....  
ALLARGAMENTO  
DI SEZIONE



M092.....  
RIDUZIONE DI  
SEZIONE



M425...  
MANICOTTO  
FEMMINA - FEMMINA



M426...  
MANICOTTO  
MASCHIO - MASCHIO



M411...  
ELEMENTO ISPEZIONE  
CON PORTELLO



M495...  
ELEMENTO PRELIEVO FUMI  
MONOFORO



M491...  
PIASTRA DI BASE CON ANCORAGGIO  
E DRENAGGIO LATERALE



M025...  
TAPPO CON MANIGLIA  
CIECO

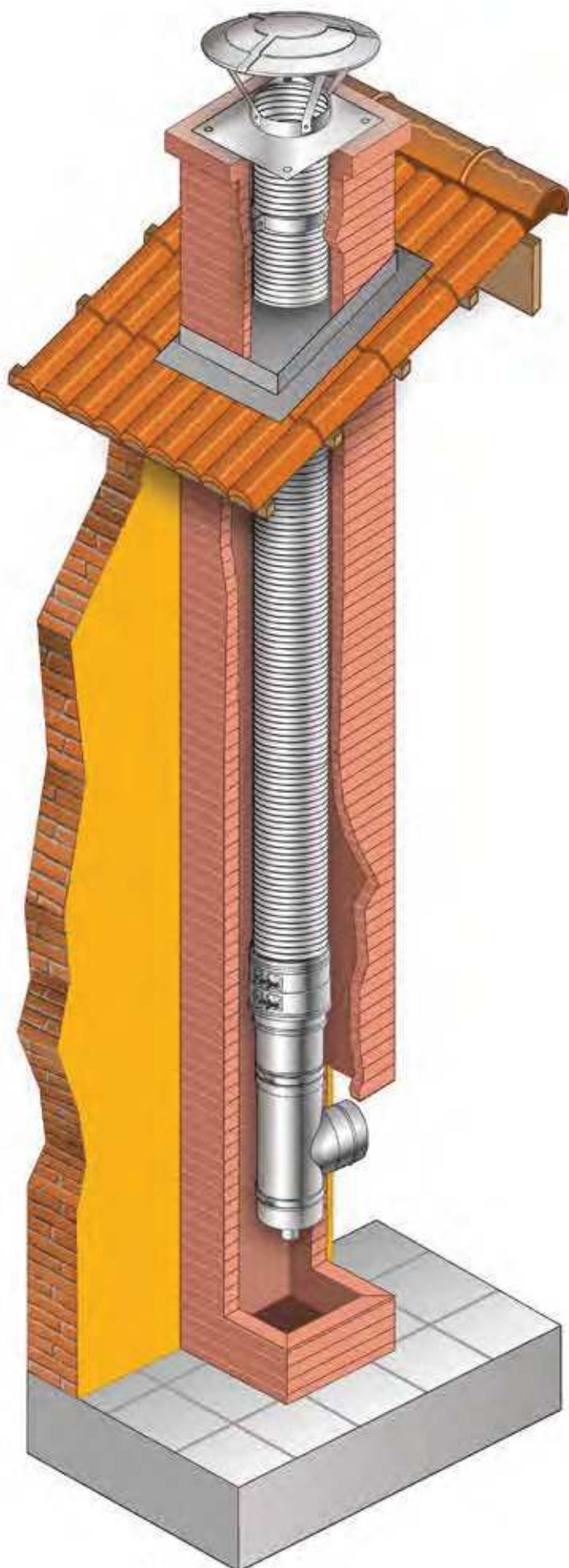

AM CAMINI

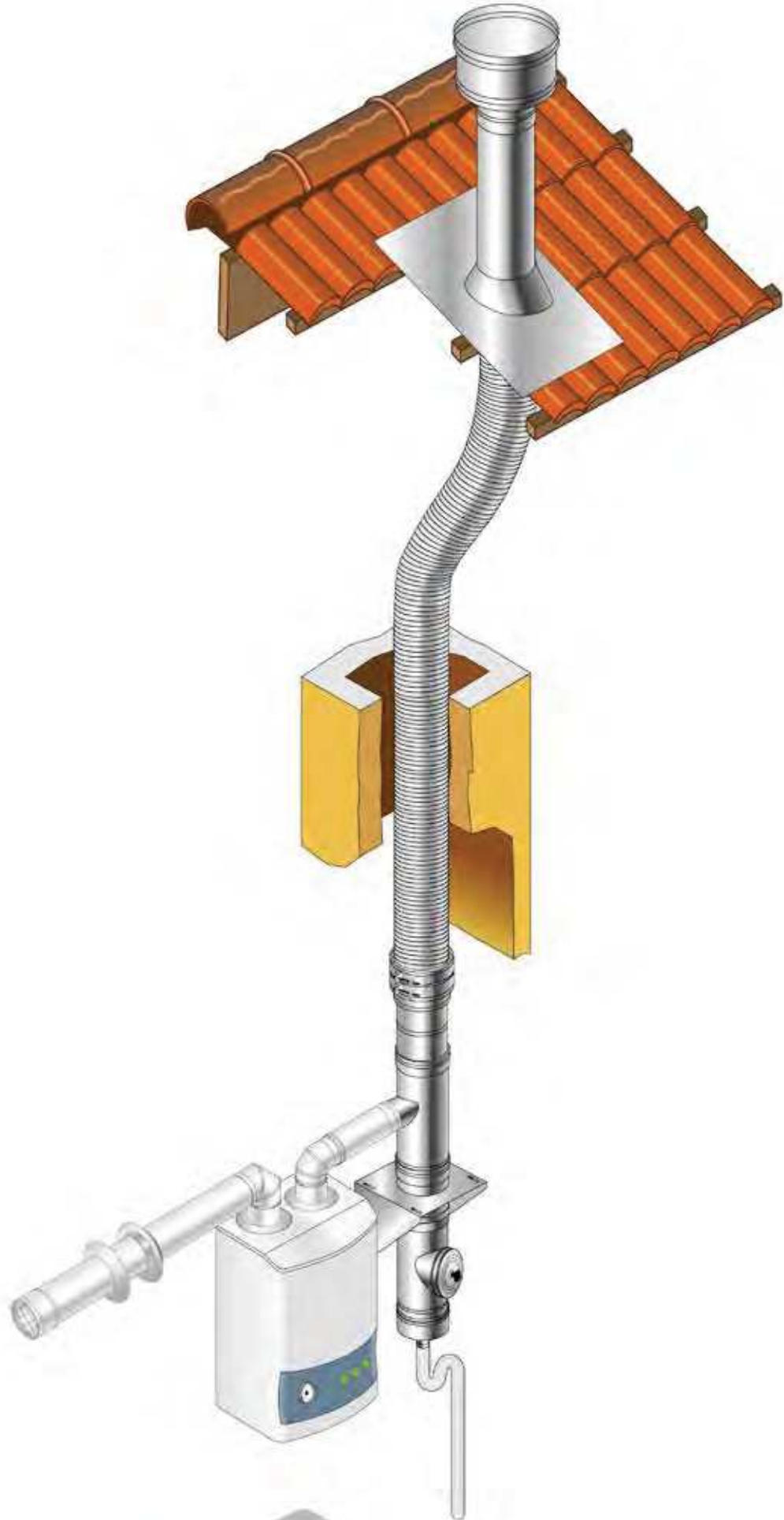



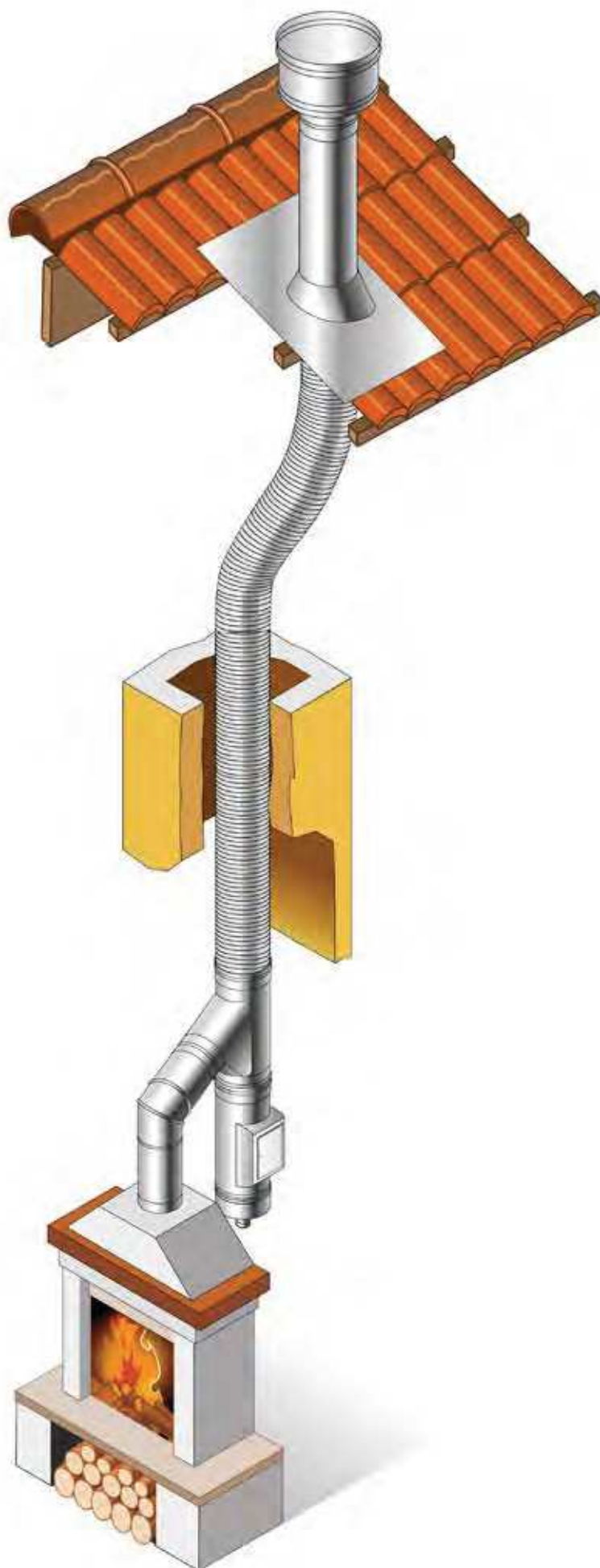

AM CAMINI



AM CAMINI

APPLICAZIONI TIPICHE DI UN SISTEMA FLESSIBILE / **STUFA A PELLETTI**

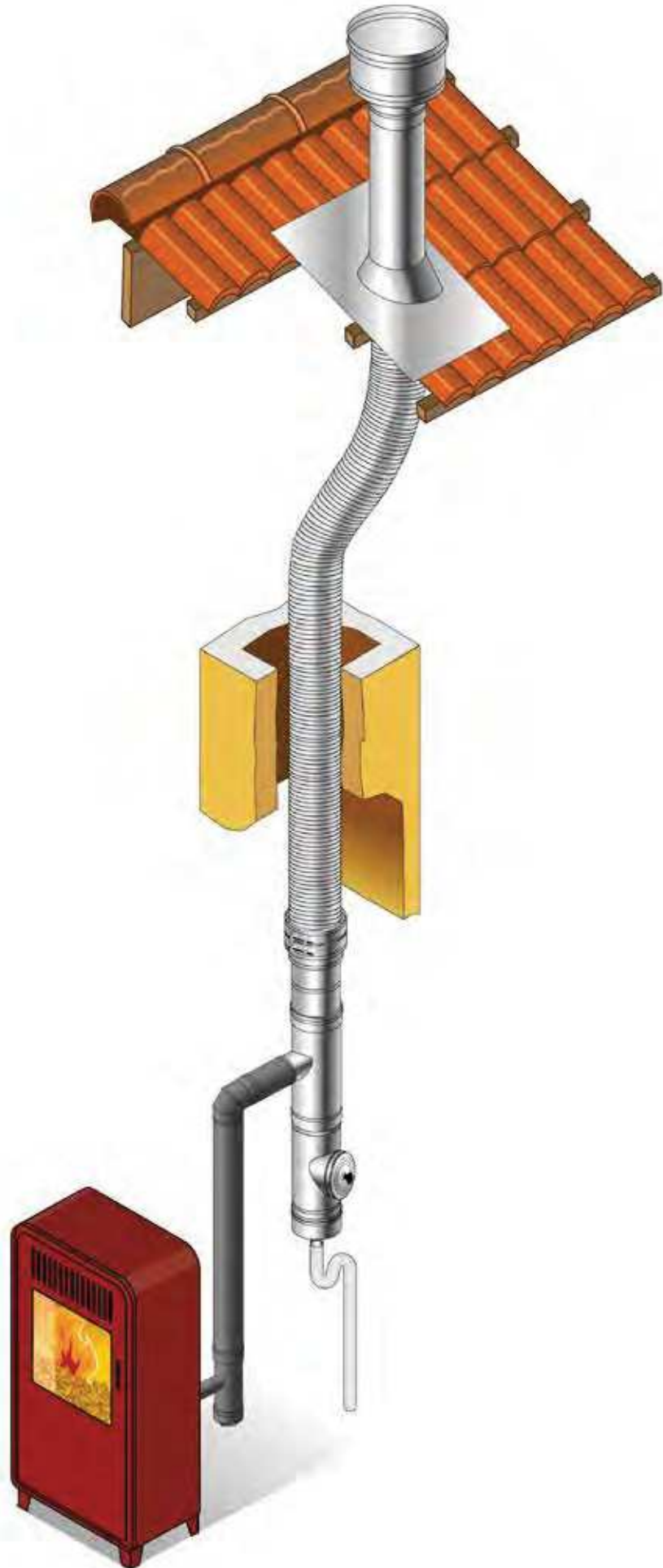



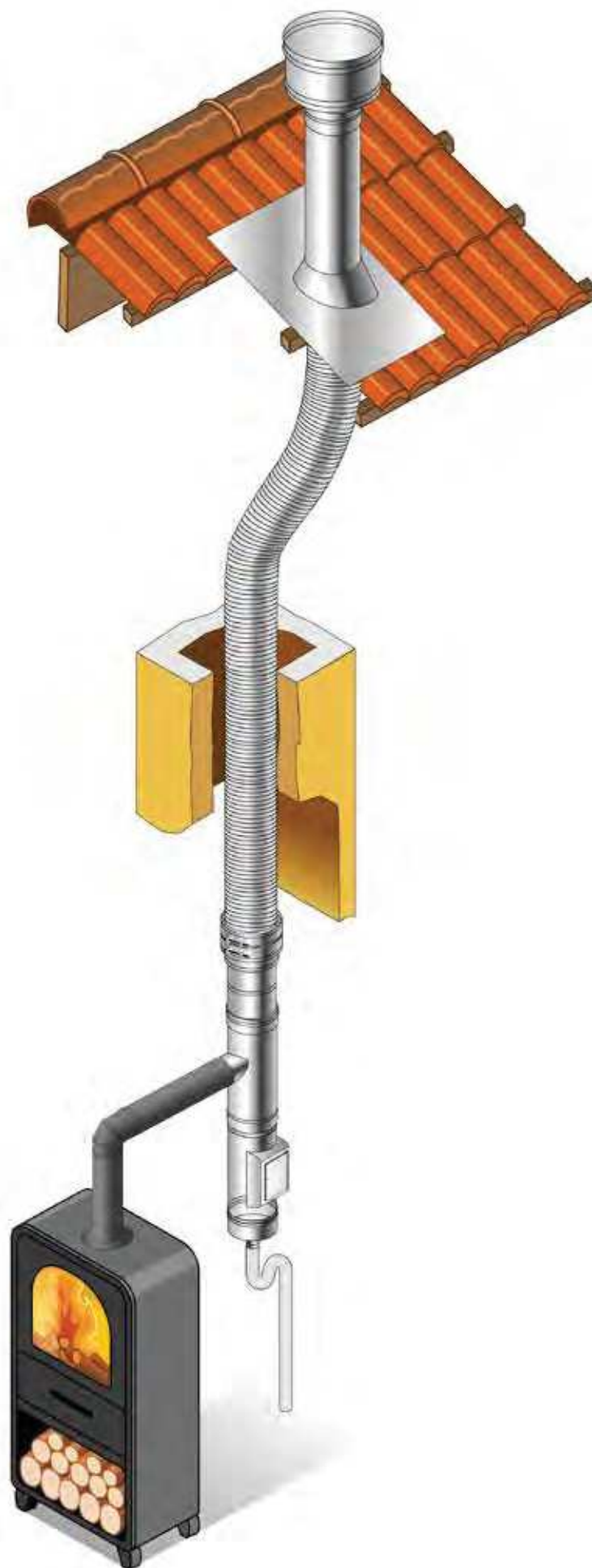

AM CAMINI



# AN ISO 25 FLEX FLESSIBILE COIBENTATO

- ✓ **Standard**
- ✓ **Pressione**
- ✓ **Condensazione**

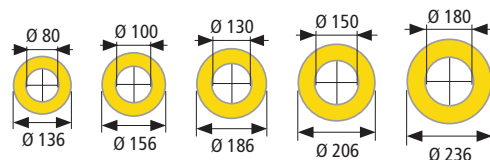
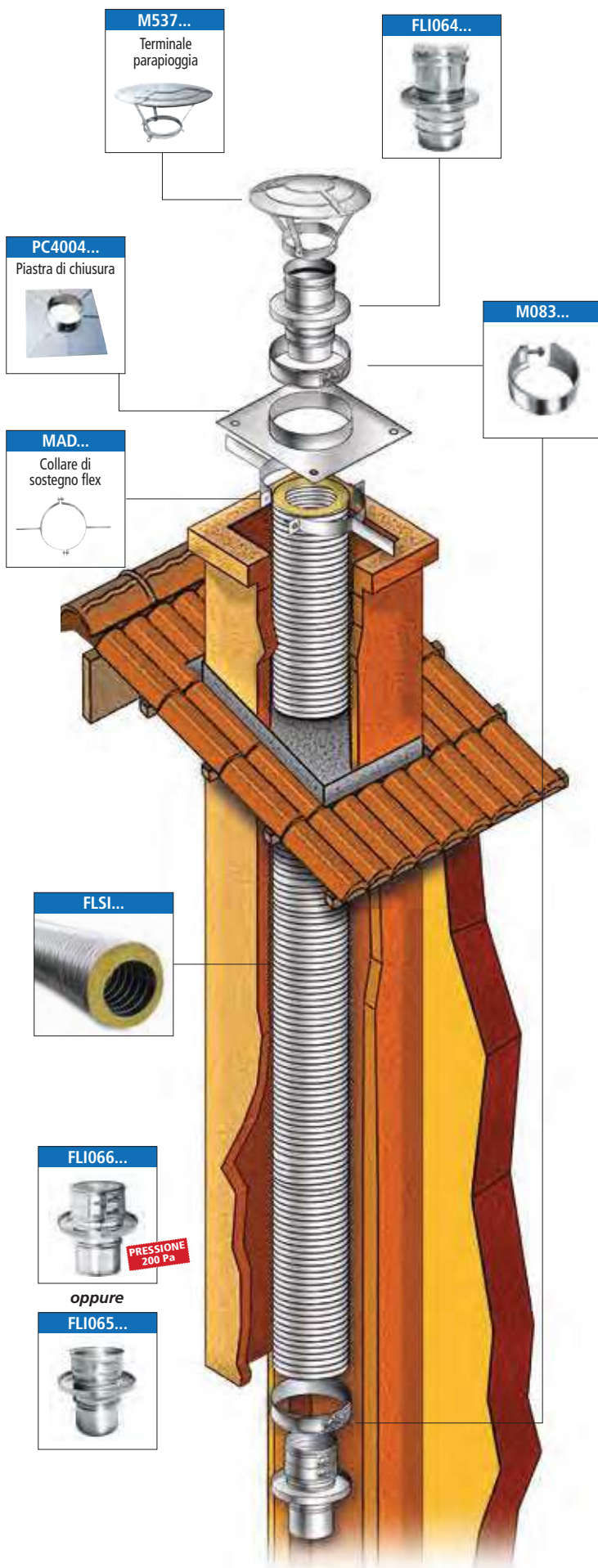

	Ø 80	Ø 100	Ø 130	Ø 150	Ø 180
Øi	Ø 80	Ø 100	Ø 130	Ø 150	Ø 180
Øe	Ø 136	Ø 156	Ø 186	Ø 206	Ø 236
L	8 m				
	21 m		n.d.		
	30 m		n.d.		

**FIGURA 25**  
 Schema di montaggio  
 di un camino singolo  
**AN ISO 25 FLEX**

## 7.6.6. DICHIARAZIONE DI PRESTAZIONE (DOP) SISTEMA FLESSIBILE

CPR: DOPCPR03



1) Codice identificativo del prodotto tipo: **Sistema fumario metallico**

Identificazione Prodotto da costruzione: **AN FLEX, AN FLEX ECO, AN FLEX 304, AN NIFLEX, AN FLEX 904L, AN ISO 25 FLEX**

(designazione 1)	EN 1856-2	T200 P1 W	V2	L50010/12	O	per DN	50÷160	serie	AN FLEX
(designazione 2)	EN 1856-2	T600 N1 W	V2	L50010/12	G	per DN	50÷400	serie	AN FLEX / AN ISO 25 FLEX
(designazione 3)	EN 1856-2	T600 N1 W	V2	L70010/12	G	per DN	50÷400	serie	AN FLEX 904L
(designazione 4)	EN 1856-2	T200 P1 W	V2	L70010/12	O	per DN	50÷160	serie	AN FLEX 904L
(designazione 5)	EN 1856-2	T600 N1 W	Vm	L20010/12	O	per DN	60÷400	serie	AN FLEX 304
(designazione 6)	EN 1856-2	T120 P1 W	V2	L50012	O	per DN	50÷80	serie	AN FLEX ECO
(designazione 7)	EN 1856-2	T200 P1 D	V2	L50010/12	O	per DN	50÷160	serie	AN NIFLEX
(designazione 8)	EN 1856-2	T600 N1 D	V2	L50010/12	G	per DN	50÷400	serie	AN NIFLEX

2) Uso previsto del prodotto, in conformità alle norme applicabili: Sistema fumario per convogliare i fumi dall'apparecchio all'esterno

3) Nome e indirizzo del fabbricante: **AN CAMINI s.r.l., Via Vienna 16 - 24040 Zingonia di Verdellino (BG)**

4) Nome e indirizzo del rappresentante autorizzato: Non applicabile

5) Sistema di valutazione e verifica della costanza della prestazione del prodotto: Sistema 2+

6) Norma EN 1856-2. L'organismo notificato KIWA CERMET ITALIA S.p.a., con numero di identificazione 0476, ha condotto sotto il sistema 2+ l'ispezione iniziale dello stabilimento di produzione e del controllo della produzione in fabbrica e svolge l'attività di sorveglianza continua per la valutazione e verifica del controllo della produzione in fabbrica

AN CAMINI



# DOP SISTEMA FLESSIBILE

7) Prestazione dichiarata:

## CARATTERISTICHE ESSENZIALI

Resistenza alla compressione, trazione e torsione

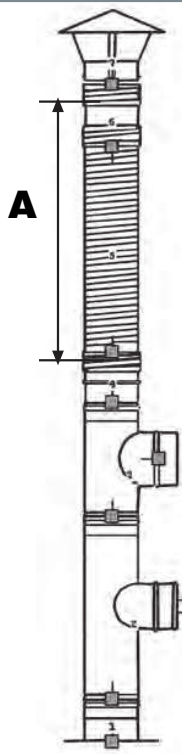

## PRESTAZIONI

A: massima altezza raggiungibile in metri.

Diametro (mm)	Sp 0,10 mm	Sp 0,12 mm
50	110	97
60	110	97
80	110	97
100	94	84
110	88	79
120	84	75
130	79	71
140	76	68
150	73	66
160	70	63
180	66	60
200	62	57
220	59	54
250	56	51
280	53	49
300	51	48
350	48	45
400	46	43

\* Massima forza di torsione applicabile.

Diametro (mm)	forza di torsione [kg.m]
50	1,7
60	1,8
80	2,0
100	2,5
120	3,1
130	3,3
140	3,6
150	3,8
160	4,1
180	4,6
200	5,1
220	5,6
250	6,4
280	7,1
300	7,6
350	8,9
400	10,2

## NORMA TECNICA ARMONIZZATA

EN 1856-2:2009

Flessibilità	Inclinazione massima 45°	EN 1856-2:2009
Forza di trazione/Schiacciamento	Passa	
Resistenza al fuoco e shock termico	(Designazione 2, 3, 5, 8) : GEN 1856-2:2009 (Designazione 1, 4, 5, 6, 7) : O (Designazione 2, 3, 5, 8) : T600	
Classe di temperatura	(Designazione 1, 4, 7) : T200 (Designazione 6) : T120	EN 1856-2:2009
Tenuta ai fumi	(Designazione 1, 4) : P1 (Designazione 2, 3, 5) : N1	EN 1856-2:2009
Coefficiente di rugosità	1 mm (secondo EN 13384-1)	EN 1856-2:2009
Coefficiente di resistenza al flusso dei componenti	Secondo EN 13384-1	EN 1856-2:2009
Resistenza termica	0.0 m <sup>2</sup> C / W	EN 1856-2:2009
Componenti soggetti a vento	Passa	EN 1856-2:2009
Durabilità al vapore e ai condensati	Passa	EN 1856-2:2009
Resistenza alla corrosione	Classe V2 Classe Vm per designazione 5	EN 1856-2:2009
Durabilità al gelo e disgelo	Passa	EN 1856-2:2009

La prestazione del prodotto di cui al punto 1 è conforme alla prestazione dichiarata di cui al punto 7. Si rilascia la presente dichiarazione sotto la responsabilità esclusiva del fabbricante di cui al punto 3.

*Luogo e data*  
Zingonia di Verdellino li 01/04/2016

*Nome e funzione*

## SCARICO DELLE CONDENSE ED ELEMENTI DI ISPEZIONE / RACCOLTA INCOMBUSTI

Tutti i sistemi per l'evacuazione dei fumi da combustione devono essere collegati allo smaltimento dei reflui comuni (acque chiare).

Per tutti i sistemi che lavorano in umido (W) con guarnizione, si raccomanda di collegare il tappo scarico condensa alla base del sistema o, in funzione degli spazi, la piastra di partenza ai relativi sifoni per lo scarico delle condense che andranno collegati ai pozzi di scarico dei reflui domestici (acque chiare) mediante una tubazione idonea.

Per poter effettuare le opportune ispezioni o pulizie, al di sotto del primo T di raccordo vanno posizionate le adeguate ispezioni con guarnizioni per i sistemi che lavorano in cicli di umido (W) con guarnizione o gli elementi di raccolta incombusti per i sistemi che lavorano a cicli secchi (D) senza guarnizione.

## GUARNIZIONI DI TENUTA

La guarnizione di tenuta è prodotta in silicone ed è certificata secondo la UNI EN 14241-1:2013 con una classe di temperatura T200.

La guarnizione va utilizzata solo in presenza di fumi umidi (W), in funzione dell'installazione da eseguire.

## UTILIZZO DI SCHERMI PROTETTIVI

Per evitare il contatto accidentale con persone, animali o cose vanno previsti gli opportuni schermi protettivi.

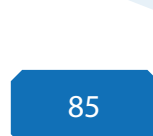
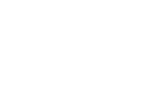
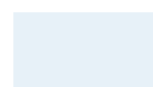
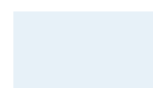



## 11 CARICHI STATICI

### 11.1. MONOPARETE

AN PLUS 04 - AN PLUS 05 - AN PLUS 304 04 - AN PLUS 304 05

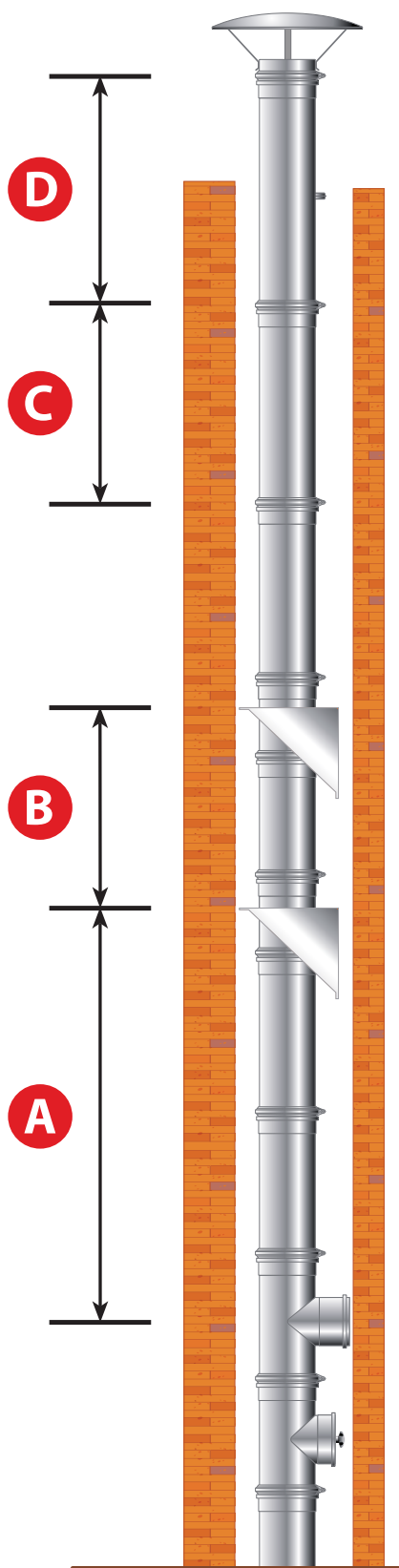

DIAMETRO mm	METRI				PESO
	A	B	C	D	Tubo 1 m
80	164	79	4	1.5	0,80
100	140	68	4	1.5	1,00
110	127	61	4	1.5	1,11
120	116	56	4	1.5	1,21
125	110	54	4	1.5	1,25
130	107	52	4	1.5	1,31
140	100	48	4	1.5	1,41
150	93	36	4	1.5	1,51
160	97	33	4	1.5	1,61
180	86	30	4	1.5	1,81
200	77	27	4	1.5	2,01
220	70	24	4	1.5	2,58
230	63	20	4	1.5	2,87
250	62	21	4	1.5	2,94
300	60	15	3	1.5	3,52
350	46	31	1	1	4,11
400	41	27	1	1	4,70
450	36	24	1	1	5,28
500	33	21	1	1	5,87
550	19	20	1	1	6,46
600	18	18	1	1	7,05
650	16	16	1	1	7,63
700	15	15	1	1	8,22
750	14	14	1	1	8,81
800	13	13	1	1	9,39

- A** massima altezza raggiungibile utilizzando l'elemento a T 90° con piastra di partenza
- B** massima altezza supportata dalla piastra intermedia con coppia supporti
- C** massima distanza tra due fascette murali
- D** massima altezza raggiungibile al di sopra dell'ultima fascetta murale



# CARICHI STATICI

## 11.2. MONOPARETE AN PLUS 06 - AN PLUS 304 06

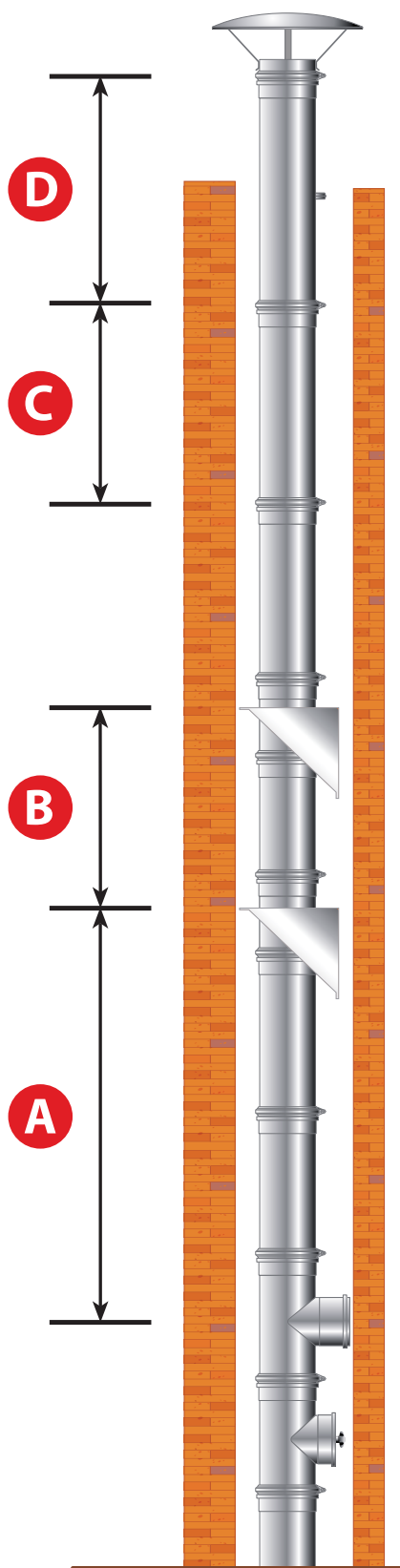

DIAMETRO mm	METRI				PESO
	A	B	C	D	Tube 1 m
80	136	66	4	1.5	1,13
100	116	56	4	1.5	1,41
110	106	51	4	1.5	1,55
120	97	47	4	1.5	1,69
130	89	43	4	1.5	1,83
140	83	40	4	1.5	1,97
150	77	38	4	1.5	2,11
160	72	35	4	1.5	2,25
180	72	31	4	1.5	2,54
200	64	28	4	1.5	2,82
220	59	26	4	1.5	3,10
230	52	23	4	1.5	3,45
250	51	22	4	1.5	3,52
300	50	19	4	1.5	4,23
350	39	26	1	1	4,93
400	34	22	1	1	5,64
450	30	20	1	1	6,34
500	27	18	1	1	7,05
550	16	16	1	1	7,75
600	15	15	1	1	8,46
650	14	14	1	1	9,16
700	13	13	1	1	9,86
750	12	12	1	1	10,57
800	11	11	1	1	11,27

- A** massima altezza raggiungibile utilizzando l'elemento a T 90° con piastra di partenza
- B** massima altezza supportata dalla piastra intermedia con coppia supporti
- C** massima distanza tra due fascette murali
- D** massima altezza raggiungibile al di sopra dell'ultima fascetta murale

AN PLUS





## CARICHI STATICI

### 11.3. MONOPARETE AN PLUS 08 - AN PLUS 304 08

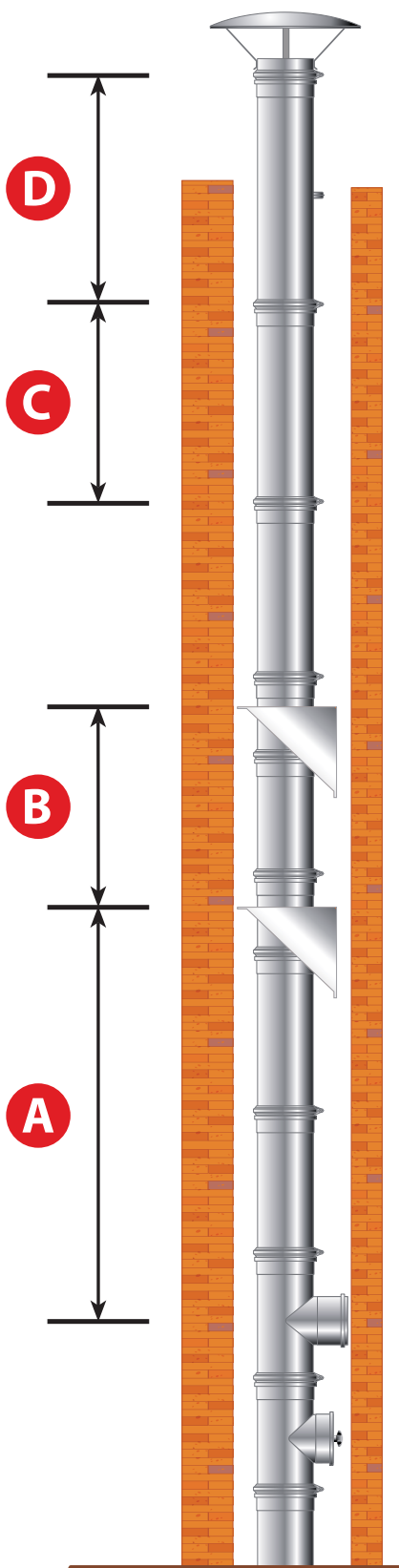

DIAMETRO mm	METRI				PESO
	A	B	C	D	Tubo 1 m
80	102	50	4	1.5	1,50
100	87	42	4	1.5	1,88
110	79	38	4	1.5	2,07
120	72	35	4	1.5	2,25
130	67	32	4	1.5	2,44
140	62	30	4	1.5	2,63
150	58	22	4	1.5	2,82
160	54	21	4	1.5	3,01
180	54	19	4	1.5	3,38
200	48	17	4	1.5	3,76
220	44	15	4	1.5	4,13
230	42	14	4	1.5	4,31
250	39	13	4	1.5	4,70
300	37	9	3	1.5	5,64
350	29	19	1	1	6,58
400	25	17	1	1	7,52
450	23	15	1	1	8,46
500	20	13	1	1	9,39
550	12	12	1	1	10,33
600	11	11	1	1	11,27
650	10	10	1	1	12,21
700	10	10	1	1	13,15
750	9	9	1	1	14,09
800	8	8	1	1	15,03

- A** massima altezza raggiungibile utilizzando l'elemento a T 90° con piastra di partenza
- B** massima altezza supportata dalla piastra intermedia con coppia supporti
- C** massima distanza tra due fascette murali
- D** massima altezza raggiungibile al di sopra dell'ultima fascetta murale

# CARICHI STATICI

## 11.4. MONOPARETE AN PLUS 10 - AN PLUS 304 10

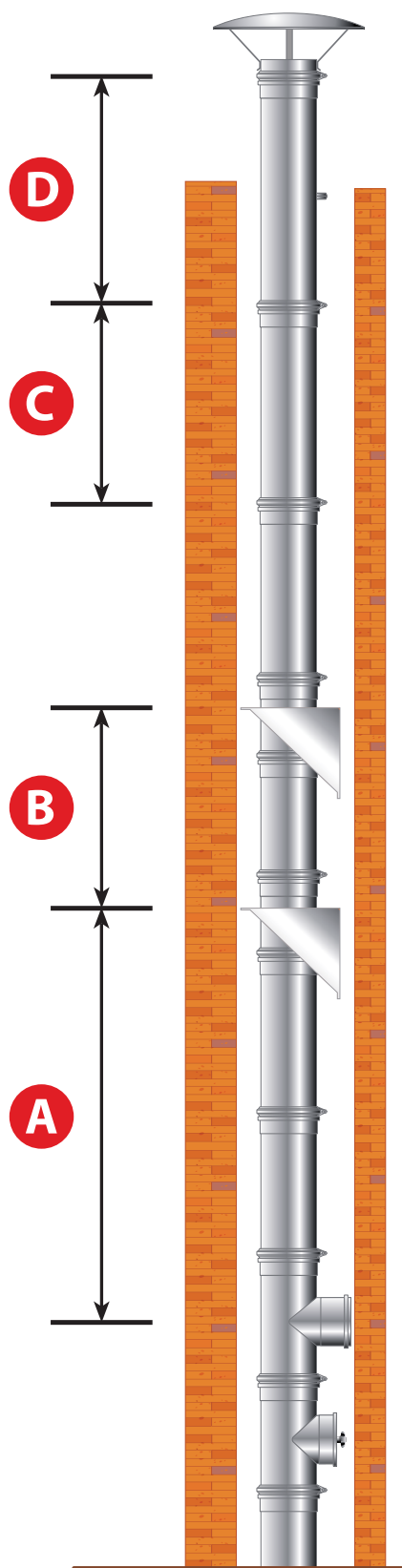

DIAMETRO mm	METRI				PESO
	A	B	C	D	Tubo 1 m
80	82	40	4	1.5	1,88
100	70	34	4	1.5	2,35
110	63	31	4	1.5	2,58
120	58	28	4	1.5	2,82
130	53	26	4	1.5	3,05
140	50	24	4	1.5	3,29
150	46	23	4	1.5	3,52
160	43	21	4	1.5	3,76
180	39	19	4	1.5	4,23
200	35	17	4	1.5	4,70
220	32	15	4	1.5	5,17
230	31	14	4	1.5	5,75
250	28	13	4	1.5	5,87
300	23	11	3	1	7,05
350	23	15	1	1	8,22
400	20	13	1	1	9,39
450	18	12	1	1	10,57
500	16	11	1	1	11,74
550	10	10	1	1	12,92
600	9	9	1	1	14,09
650	8	8	1	1	15,27
700	8	8	1	1	16,44
750	7	7	1	1	17,62
800	6	6	1	1	18,79

- A** massima altezza raggiungibile utilizzando l'elemento a T 90° con piastra di partenza
- B** massima altezza supportata dalla piastra intermedia con coppia supporti
- C** massima distanza tra due fascette murali
- D** massima altezza raggiungibile al di sopra dell'ultima fascetta murale

AN PLUS 10 - AN PLUS 304 10



# CARICHI STATICI

## 11.5. DOPPIA PARETE AN ISO 25 INOX-INOX - AN ISO 25 304 INOX-INOX

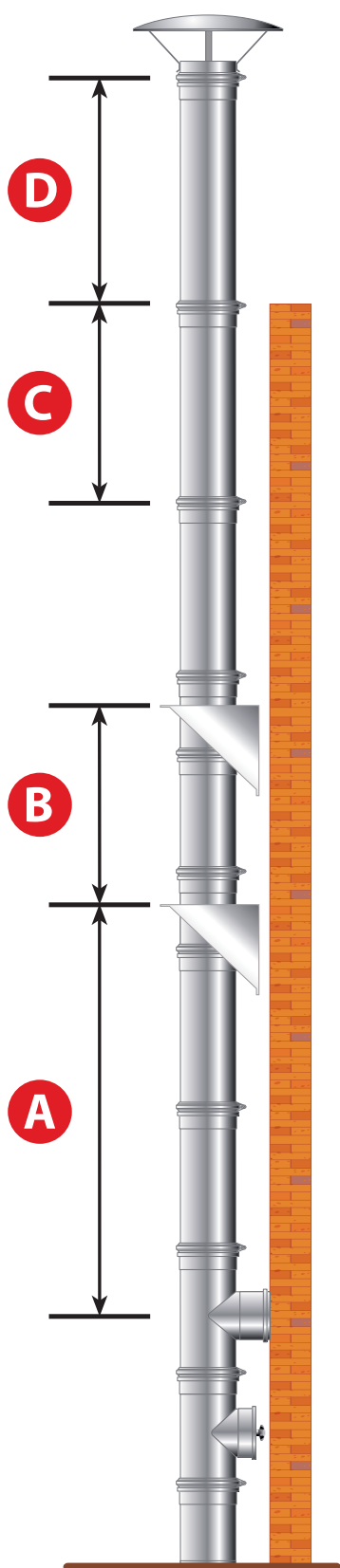

DIAMETRO mm	METRI				PESO
	A	B	C	D	Tubo 1 m
80	108	40	4	2	2,90
100	92	35	4	2	3,40
130	73	18	4	2	4,10
150	66	15	4	2	4,70
180	68	14	4	2	5,40
200	62	13	4	2	5,90
250	39	11	4	2	7,20
300	33	9	3	2	8,50
350	23	8	1	1*	9,80
400	20	7	1	1*	11,10
450	18	6	1	1*	12,30
500	17	5	1	1*	13,60
550	27	14	1	1	14,90
600	26	13	1	1	16,20
650	25	12	1	1	17,50
700	23	11	1	1	18,80
750	20	10	1	1	20,00
800	20	8	1	1	21,30

\* Utilizzare fascetta per cavi tiranti

Le quote qui accanto sono valide solo per il prodotto standard. Vedi tabella seguente.

DIAMETRO mm	SPESSORE PARETE INTERNA	SPESSORE PARETE ESTERNA
80	4/10	4/10
100	4/10	4/10
130	4/10	4/10
150	4/10	4/10
180	4/10	4/10
200	4/10	4/10
250	5/10	5/10
300	5/10	5/10
350	5/10	5/10
400	5/10	5/10
450	5/10	5/10
500	5/10	5/10
550	6/10	6/10
600	6/10	6/10
650	6/10	6/10
700	6/10	6/10
750	6/10	6/10
800	6/10	6/10

Per eventuali richieste di spessori diversi da quelli indicati nella tabella accanto, contattare l'ufficio tecnico.

- A** massima altezza raggiungibile utilizzando l'elemento a T 90° con piastra di partenza
- B** massima altezza supportata dalla piastra intermedia con coppia supporti
- C** massima distanza tra due fascette murali
- D** massima altezza raggiungibile al di sopra dell'ultima fascetta murale

# CARICHI STATICI

## 11.6. DOPPIA PARETE AN ISO 25 INOX-RAME - AN ISO 25 304 INOX-RAME

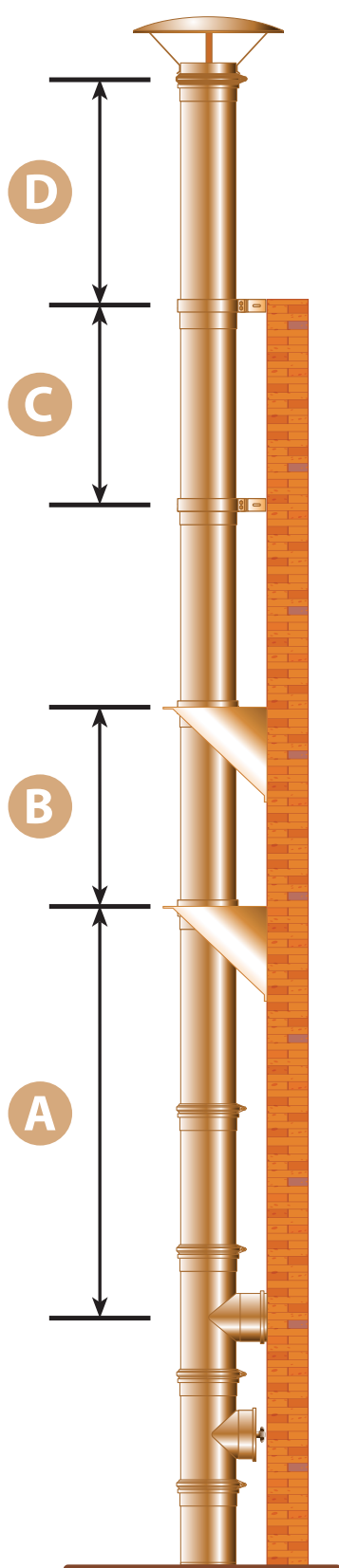

DIAMETRO mm	METRI				PESO
	A	B	C	D	Tubo 1 m
80	108	40	4	2	4,59
100	92	35	4	2	5,48
130	73	18	4	2	6,81
150	66	15	4	2	7,70
180	68	14	4	2	9,03
200	62	13	4	2	9,91
250	39	11	4	2	12,13
300	33	9	3	2	14,35
350	23	8	1	1*	16,57
400	20	7	1	1*	18,78
450	18	6	1	1*	21,00
500	17	5	1	1*	23,22
550	27	14	1	1	25,44
600	26	13	1	1	27,66
650	25	12	1	1	28,20
700	23	11	1	1	30,80
750	20	10	1	1	32,00
800	20	8	1	1	34,00

\* Utilizzare fascetta per cavi tiranti

DIAMETRO mm	SPESSORE PARETE INTERNA	SPESSORE PARETE ESTERNA
80	4/10	4/10
100	4/10	4/10
130	4/10	4/10
150	4/10	4/10
180	4/10	4/10
200	4/10	4/10
250	5/10	5/10
300	5/10	5/10
350	5/10	5/10
400	5/10	5/10
450	5/10	5/10
500	5/10	5/10
550	6/10	6/10
600	6/10	6/10
650	6/10	6/10
700	6/10	6/10
750	6/10	6/10
800	6/10	6/10

Le quote qui accanto sono valide solo per il prodotto standard. Vedi tabella seguente.

Per eventuali richieste di spessori diversi da quelli indicati nella tabella accanto, contattare l'ufficio tecnico.

- A** massima altezza raggiungibile utilizzando l'elemento a T 90° con piastra di partenza
- B** massima altezza supportata dalla piastra intermedia con coppia supporti
- C** massima distanza tra due fascette murali
- D** massima altezza raggiungibile al di sopra dell'ultima fascetta murale



# CARICHI STATICI

## 11.7. DOPPIA PARETE AN ISO 50 INOX-INOX - AN ISO 50 INOX-INOX 304

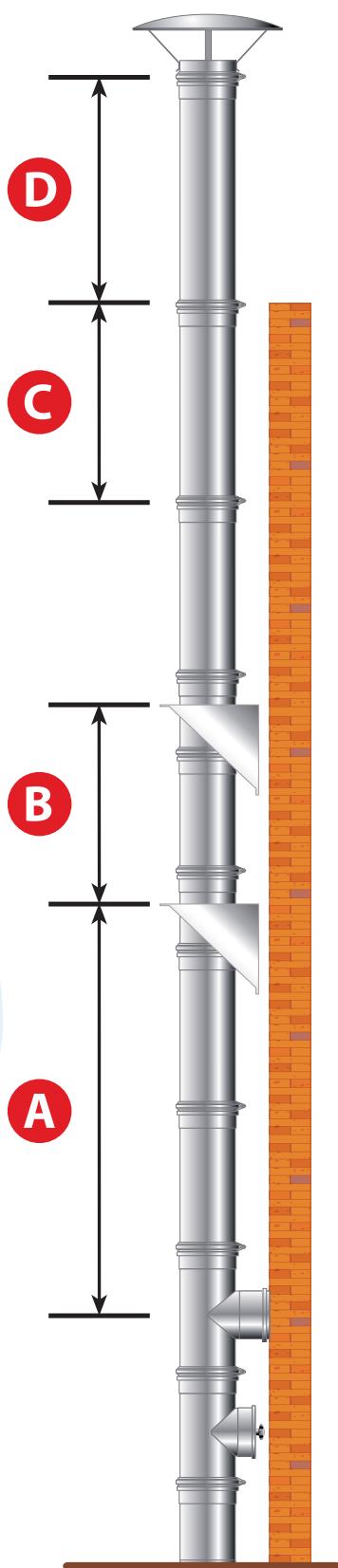

DIAMETRO mm	METRI				PESO
	A	B	C	D	Tubo 1 m
80	72	26	4	2	6,41
100	63	24	4	2	7,38
130	52	18	4	2	8,84
150	47	11	4	2	9,81
180	42	9	4	2	11,27
200	39	9	4	2	12,25
250	30	8	4	2	14,68
300	25	6	3	2	17,11
350	23	8	1	1*	19,55
400	20	7	1	1*	21,98
450	18	6	1	1*	24,41
500	17	5	1	1*	26,84
550	22	8	1	1*	29,28
600	20	8	1	1*	31,71
650	20	7	1	1*	34,14
700	18	7	1	1*	36,57
750	17	6	1	1*	39,01
800	15	6	1	1*	41,44

\* Utilizzare fascetta per cavi tiranti

Le quote qui accanto sono valide solo per il prodotto standard. Vedi tabella seguente.

DIAMETRO mm	SPESSORE PARETE INTERNA	SPESSORE PARETE ESTERNA
80	4/10	4/10
100	4/10	4/10
130	4/10	4/10
150	4/10	4/10
180	4/10	4/10
200	4/10	4/10
250	5/10	5/10
300	5/10	5/10
350	5/10	5/10
400	5/10	5/10
450	5/10	5/10
500	5/10	5/10
550	6/10	6/10
600	6/10	6/10
650	6/10	6/10
700	6/10	6/10
750	6/10	6/10
800	6/10	6/10

Per eventuali richieste di spessori diversi da quelli indicati nella tabella accanto, contattare l'ufficio tecnico.

- A** massima altezza raggiungibile utilizzando l'elemento a T 90° con piastra di partenza
- B** massima altezza supportata dalla piastra intermedia con coppia supporti
- C** massima distanza tra due fascette murali
- D** massima altezza raggiungibile al di sopra dell'ultima fascetta murale

# CARICHI STATICI

## 11.8. DOPPIA PARETE ARIA AN ISO ARIA

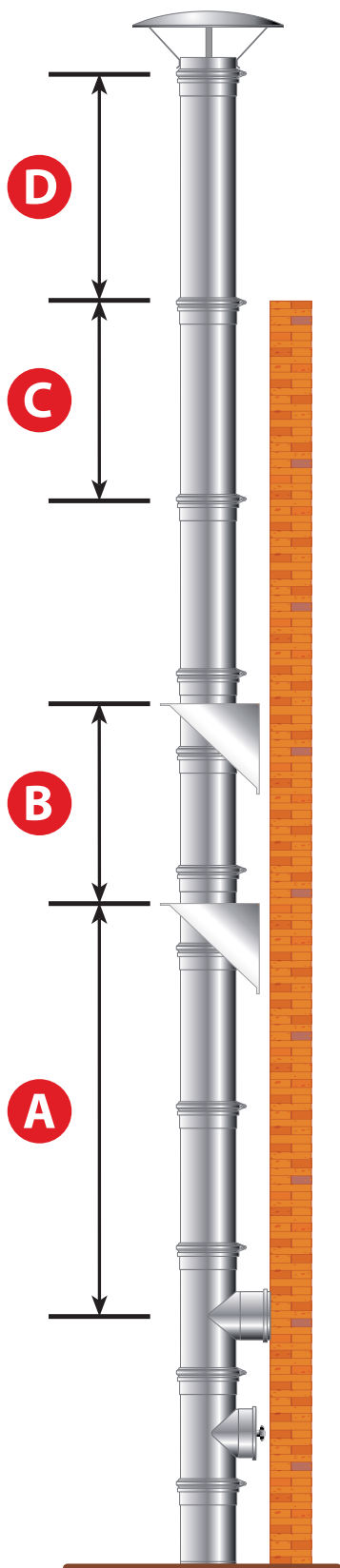

DIAMETRO mm	METRI				PESO
	A	B	C	D	Tubo 1 m
80	77	37	4	1.5	1,69
100	63	31	4	1.5	2,07
130	49	24	4	1.5	2,63
160	41	20	4	1.5	3,19
180	36	14	4	1.5	3,57
200	34	12	4	1.5	3,95
230	32	11	4	1.5	4,51

- A** massima altezza raggiungibile utilizzando l'elemento a T 90° con piastra di partenza
- B** massima altezza supportata dalla piastra intermedia con coppia supporti
- C** massima distanza tra due fascette murali
- D** massima altezza raggiungibile al di sopra dell'ultima fascetta murale

AN CAMINI



# CARICHI STATICI

## 11.11. COASSIALE TWIN INOX INOX - TWIN INOX INOX NERO

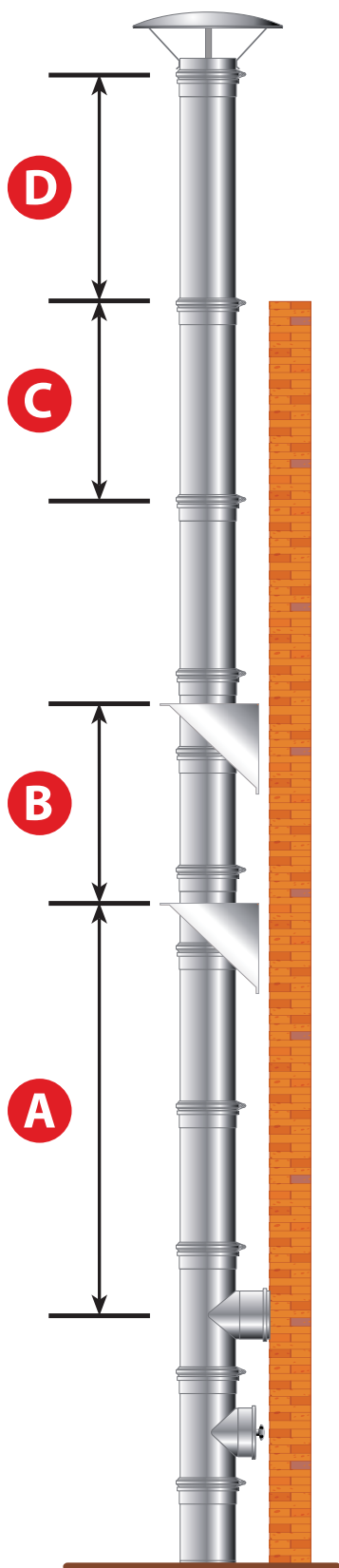

DIAMETRO mm	METRI			
	A	B	C	D
80	72	26	4	2
100	63	24	4	2
130	52	18	4	2
150	47	11	4	2
180	42	9	4	2
200	39	9	4	2

Le quote qui accanto sono valide solo per il prodotto standard. Vedi tabella seguente.

DIAMETRO mm	SPESSORE PARETE INTERNA	SPESSORE PARETE ESTERNA
80	4/10	4/10
100	4/10	4/10
130	4/10	4/10
150	4/10	4/10
180	4/10	4/10
200	4/10	4/10

Per eventuali richieste di spessori diversi da quelli indicati nella tabella accanto, contattare l'ufficio tecnico.

- A** massima altezza raggiungibile utilizzando l'elemento a T 90° con piastra di partenza
- B** massima altezza supportata dalla piastra intermedia con coppia supporti
- C** massima distanza tra due fascette murali
- D** massima altezza raggiungibile al di sopra dell'ultima fascetta murale



# CARICHI STATICI

## 11.12. COASSIALE AN CLVp 3CEp

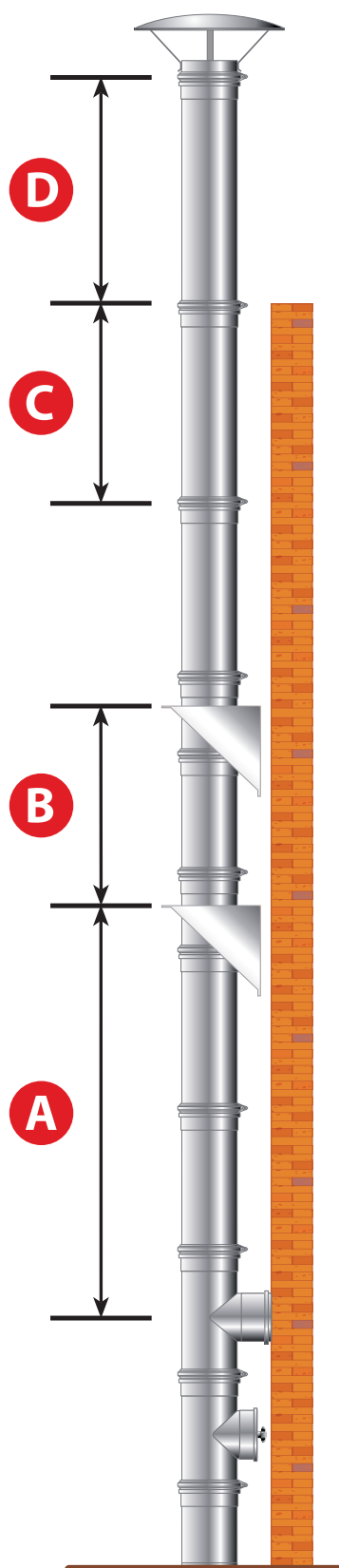

DIAMETRO mm	METRI			
	A	B	C	D
80	72	26	4	2
100	63	24	4	2
130	52	18	4	2
150	47	11	4	2
180	42	9	4	2
200	39	9	4	2

Le quote qui accanto sono valide solo per il prodotto standard. Vedi tabella seguente.

DIAMETRO mm	SPESSORE PARETE INTERNA	SPESSORE PARETE ESTERNA
80	4/10	4/10
100	4/10	4/10
130	4/10	4/10
150	4/10	4/10
180	4/10	4/10
200	4/10	4/10

Per eventuali richieste di spessori diversi da quelli indicati nella tabella accanto, contattare l'ufficio tecnico.

- A** massima altezza raggiungibile utilizzando l'elemento a T 90° con piastra di partenza
- B** massima altezza supportata dalla piastra intermedia con coppia supporti
- C** massima distanza tra due fascette murali
- D** massima altezza raggiungibile al di sopra dell'ultima fascetta murale

AN CLVp 3CEp



## CARICHI STATICI

### 11.9. FLESSIBILE AN FLEX - AN FLEX ECO - AN FLEX 304 - AN NIFLEX - AN FLEX 904L

AN CAMINI

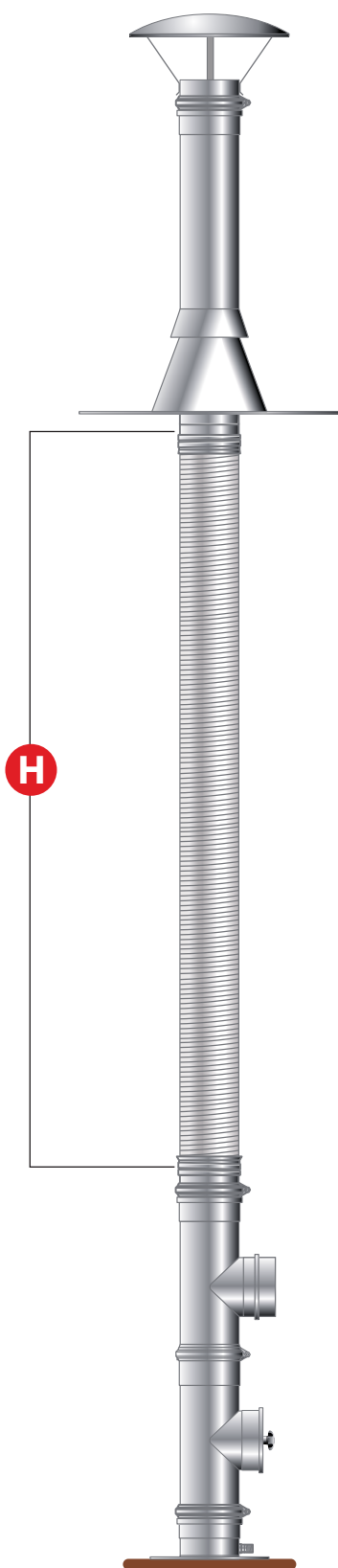

DIAMETRO mm	Spessore 0,10 mm	Spessore 0,12 mm
80	60	60
100	60	60
110	60	60
120	50	50
130	50	50
140	35	35
150	30	30
160	30	30
180	30	30
200	25	25
220	25	25
250	20	20
280	15	15
300	15	15
350	10	10
400	6	6

#### MASSIMA FORZA DI TORSIONE APPLICABILE

DIAMETRO mm	Forza di torsione [kg.m]
80	60
100	60
110	60
120	50
130	50
140	35
150	30
160	30
180	30
200	25
220	25
250	20
280	15
300	15
350	10
400	6

# CARICHI STATICI

## 11.10. FLESSIBILE COIBENTATO AN ISO 25 FLEX

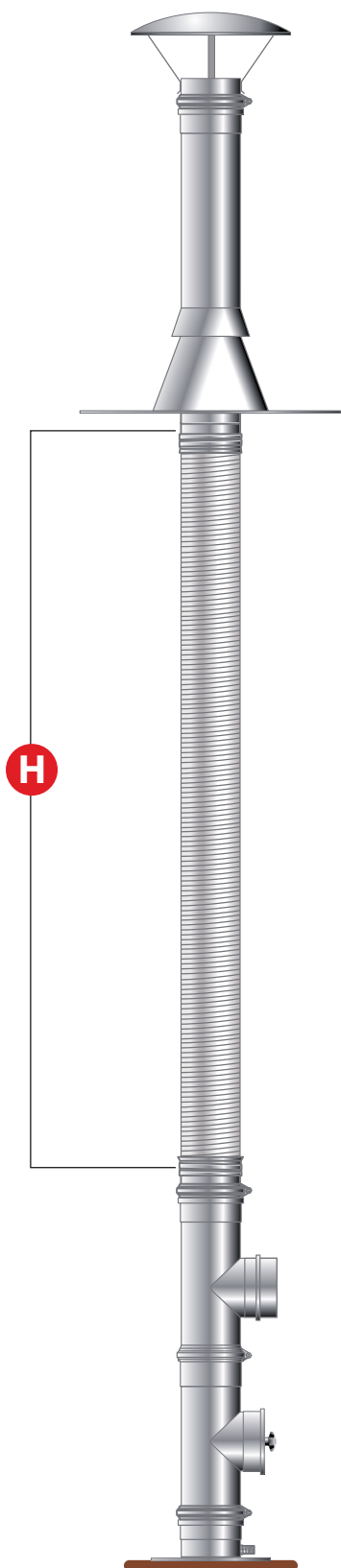

DIAMETRO mm	Spessore 0,10 mm	Spessore 0,12 mm
80	30	30
100	30	30
130	25	25
150	15	15
180	15	15

### MASSIMA FORZA DI TORSIONE APPLICABILE

DIAMETRO mm	Forza di torsione [kg.m]
80	30
100	30
130	25
150	15
180	15

**H** massima altezza raggiungibile in metri

AM CAMINI

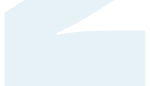
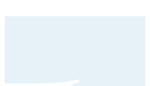
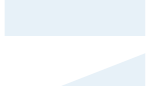
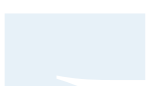
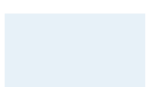
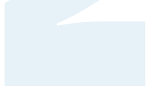
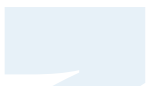
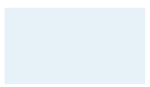

## 12 DA EVITARE IN FASE DI MONTAGGIO

In fase di montaggio **deve essere evitato** quanto indicato di seguito.

1. Montare gli elementi in senso contrario al verso dei fumi indicato sull'etichetta apposta sul prodotto. Si tenga conto che la femmina va montata sempre verso l'alto e corredata da opportuna guarnizione, se necessario.
2. Intervenire in maniera meccanica sulle dimensioni degli elementi, tagliando o modificando la sezione. Questi interventi andrebbero a danneggiare la tenuta delle pressioni, delle condense e degli eventuali innesti facendo altresì decadere qualsiasi garanzia e certificazione AN CAMINI.
3. Pulire o lucidare gli elementi con composti chimici aggressivi che comprometterebbero l'integrità strutturale del sistema con possibile corrosione delle pareti.
4. Lubrificare gli accoppiamenti con prodotti non idonei all'uso e sconsigliati da AN CAMINI.
5. Fissare l'innesto tra gli elementi con nastro adesivo alluminato. Ciò non garantirebbe la corretta tenuta in pressione e in depressione e la tenuta alle temperature.
6. Assicurare l'innesto tra gli elementi con rivetti non conformi: vanno utilizzate solo le fascette di bloccaggio vendute separatamente per ciascun sistema.
7. Riempire gli spazi vuoti tra cavedio e sistema fumario con ogni tipo di prodotto al fine di centrare il sistema fumario. Si consiglia l'uso solo delle apposite fascette di centraggio nei vari sistemi e diametri. Si ricorda inoltre che il prodotto deve essere in grado di dilatarsi ed allungarsi liberamente.
8. Montare i canali da fumo in contropendenza per evitare il ristagno delle condense.
9. Cementificare direttamente il sistema fumario (si veda a tal proposito la Normativa UNI 10845 e UNI 7129).

## 13 ISOLAMENTO PER PRODOTTI MONOPARETE

Per l'isolamento dei prodotti monoparete con una temperatura di esercizio massima pari a T200 (con generatori a combustibile gassoso, liquido, pellet, gasolio), si consiglia l'uso delle coppelle in lana di roccia rivestite con una lamina di alluminio ad alta densità. Con temperature T600 (generatori a combustibile solido) si consiglia l'uso del materassino in fibrocementa 96 kg/m<sup>3</sup>.

Per gli sbocchi dei sistemi camino a tetto e a vista è richiesta la coibentazione.

## 14 DISTANZA DAI MATERIALI COMBUSTIBILI

Osservare sempre la distanza dai materiali combustibili riportata nella designazione di prodotto espressa in millimetri.

Ad esempio: **T200 - P1 - W - V2 - L50050 - O (30)**

**O (30) = 30 mm da materiale combustibile**

Nel caso di installazioni di camino composito (per esempio coibentazione in opera di un sistema monoparete), il calcolo della distanza da materiali combustibili è a cura dell'installatore in riferimento alla UNI EN 15287.

## 15 USO DEL PRODOTTO IN BASE ALLA DESIGNAZIONE

**EN 1856-1:2009 - EN 1856-2:2009**

L'installatore deve verificare il corretto utilizzo dei prodotti scelti secondo l'uso destinato. Nelle designazioni secondo EN 1856-1:2009 e EN1856-2:2009, la resistenza all'incendio di fuliggine si distingue con la lettera **"G" (sì, resiste all'incendio)** e **"O" (no, non resiste all'incendio)** seguita da un codice numerico che indica la distanza, in mm, da materiali infiammabili.

Utilizzare sempre prodotti con marcatura CE secondo il REG. UE 305/2011.

## 16 MANUTENZIONE

Per ridurre i rischi di incendio da fuliggine e di malfunzionamento del sistema camino, è necessario mantenerne una corretta funzionalità con una manutenzione per la pulizia e la verifica di efficienza programmata e periodica.

La corretta manutenzione garantisce che il sistema lavori senza picchi di temperatura che ne causerebbero il collasso.

Interventi di pulizia periodica riducono la formazione di fuliggine che è la causa del cosiddetto **“Incendio da fuliggine”**.

Per mantenere inalterate nel tempo le caratteristiche tecniche e di funzionamento, è necessario stabilire una manutenzione programmata con tecnici specializzati che stabiliranno la periodicità dei controlli in osservanza delle leggi e norme vigenti.

Escludendo diverse disposizioni normative (UNI 10847), si consigliano le seguenti scadenze:

- combustibile gassoso 1 volta all'anno
- combustibile liquido 1 volta ogni 6 mesi

Per i combustibili solidi, fare riferimento alla Norma UNI 10683:2012 - prospetto 13 - Periodicità delle operazioni di manutenzione:

TIPO DI APPARECCHIO INSTALLATO	< 15 kW	(15-35) kW
Apparecchio a pellet	2 anni	1 anno
Apparecchi a focolare aperto ad aria	4 anni	4 anni
Apparecchi a focolare chiuso ad aria	2 anni	2 anni
Apparecchi ad acqua (termocamini, termostufe, termocucine)	1 anno	1 anno
Caldaie	1 anno	1 anno
Sistema evacuazione fumi	4 t di combustibile utilizzato	4 t di combustibile utilizzato

La **pulizia** della canna fumaria dovrà essere effettuata con le adeguate attrezzature nel rispetto delle disposizioni legislative in materia di tutela della sicurezza e della salute dei lavoratori.

Durante le **manutenzioni ordinarie**, se necessario, si dovranno pulire le pareti interne della canna fumaria con spugna o spazzola con setole in plastica morbida (**evitare tassativamente strumenti in ferro**).

Si potrà accedere all'interno della canna fumaria attraverso il modulo di ispezione posto alla base del sistema, altrimenti si potrà accedere direttamente dal comignolo rimuovendo l'eventuale terminale in totale sicurezza.

Per **sistemi funzionanti in pressione e in umido** si consiglia una verifica della tenuta e della canna fumaria con apposita attrezzatura.

Per **sistemi funzionanti in depressione** è consigliabile eseguire una prova di tiraggio del camino. La verifica del corretto smaltimento dei condensati o di acqua piovana potrà essere effettuata versando dell'acqua nella canna fumaria assicurandosi che vi sia il naturale smaltimento dal raccogliore condense allo scarico fognario.

In caso contrario, il tecnico dovrà informare il committente sulla tipologia delle operazioni svolte, sui difetti o le carenze dell'impianto fumario compilando l'apposito rapporto di manutenzione e controllo.

Il rapporto deve essere predisposto in duplice copia, una per il committente e una per il dichiarante (operatore).

Il rapporto di manutenzione e controllo deve essere redatto nella forma riportata nell'Appendice B della UNI 10847.

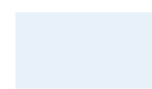
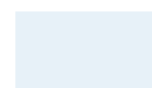



ANCAMINI

ANCAMINI

## 17 IMBALLO

Ogni elemento è confezionato in modo da preservare integre le sue qualità strutturali (forma, lunghezza e sezione).

Ogni componente viene controllato ed esce dallo stabilimento integro.

Il cliente finale deve assicurarsi che lo stoccaggio del prodotto avvenga in aree idonee, al riparo da possibili agenti atmosferici o da qualsiasi evento accidentale che possa pregiudicarne l'integrità.

È compito dell'utente finale o dell'installatore lo smaltimento degli imballi vuoti nel rispetto dell'ambiente e delle normative vigenti in materia.

## 18 ETICHETTE PER SINGOLO PEZZO E IMBALLO

Ogni elemento viene fornito con un'etichetta sul singolo pezzo ed un'etichetta sulla confezione.

Qui seguito un esempio di etichetta posizionata **sul pezzo (figura 26)** e un esempio di etichetta posizionata **sull'imballo (figura 27)**.

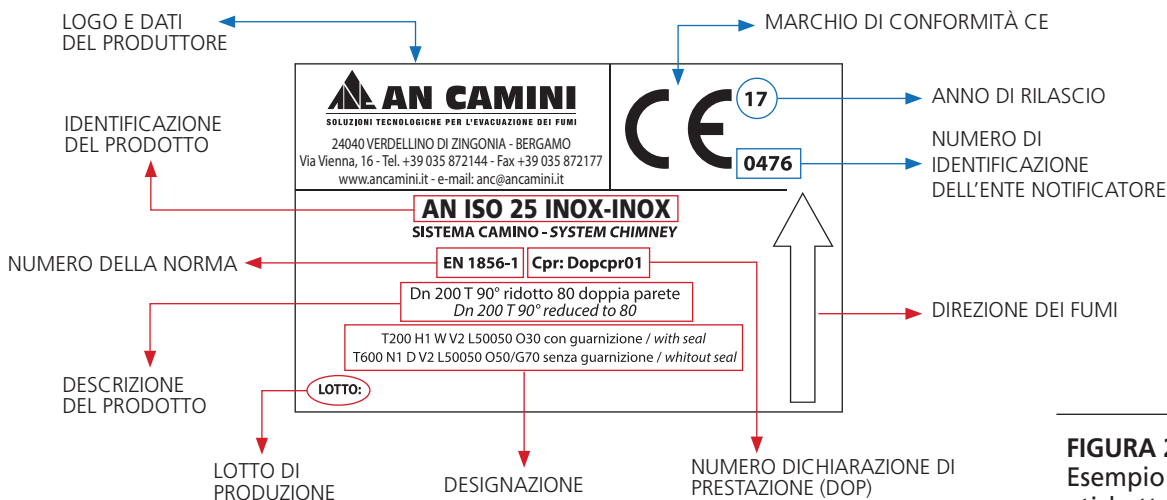

**FIGURA 26**  
Esempio di etichetta **posizionata sul pezzo.**

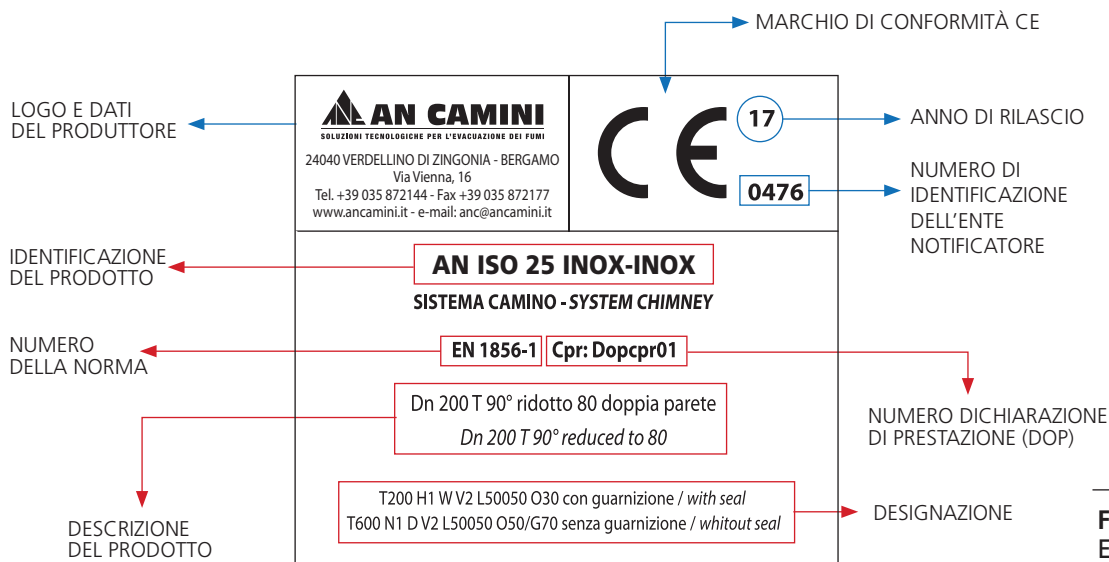

**FIGURA 27**  
Esempio di etichetta **posizionata sull'imballo.**



## 19 PLACCA CAMINO DI IDENTIFICAZIONE

La placca camino, come indicato, deve essere applicata sul camino o nelle sue immediate vicinanze e in maniera ben visibile.

La placca va compilata dall'installatore in modo indelebile e come indichiamo di seguito.

Riportiamo a puro titolo esemplificativo un esempio di placca identificativa della linea doppia parete inox **AN ISO 25 INOX-INOX**.

**Per la compilazione delle placche di sistemi diversi, va seguita la stessa procedura che indichiamo nell'esempio.**

**AN CAMINI**  
Soluzioni tecnologiche per l'evacuazione dei fumi

AN CAMINI S.r.l.  
Via Vienna nr. 16  
24049 Zingonia di Verdellino (BG)  
Tel. 035 872144 – Fax. 035 872177  
www.ancamini.it – anc@ancamini.it

CE 16  
0476

0476-CPR-3167 - EN 1856-1 (Sistema camino metallico)  
0476-CPR-3168 - EN 1856-2 (Condotto e Canale da fumo metallico)  
0476-CPR-8609 - EN 14471 (Sistema fumario in materiale plastico)  
0476-CPR-7478 - EN 14989 (Sistemi coassiali metallici)

Prodotti inclusi nella EN 1856-1 (Sistema camino) - EN 14989 (Sistemi coassiali metallici):

AN PLUS  AN FIRE INOX  **AN ISO25 Inox**  AN ISO50 Inox   
AN ISO25 Rame  AN ISO50 Rame  AN ISO ARIA   
AN TWIN Inox-Inox  AN TWIN Inox-Rame

Prodotti inclusi nella EN 1856-2 (Condotto e Canale da fumo):

AN PLUS  AN FIRE INOX  AN FIRE FE

Prodotti inclusi nella EN 1856-2 (Condotto per intubamento):

AN FLEX 316L  AN FLEX 904L  AN ISO25 FLEX

Prodotti inclusi nella EN 14471 (Sistema fumario plastico):

AN CONDENSING Rigido  AN CONDENSING Flessibile   
AN ISO CONDENSING  AN TWIN PPs-Inox  AN TWIN PPs-Rame

Designazione del prodotto : \_\_\_\_\_ Combustibili ammessi : \_\_\_\_\_

\_\_\_\_\_

\_\_\_\_\_

Combustibili secondo EN 1443 : 1 (gas) - 2 (gas, gasolio, olio) - 3 (solido)

SEZIONE RISERVATA ALL'INSTALLATORE :

1) Designazione secondo EN 1443 ..... : \_\_\_\_\_

2) Diametro installato ..... : \_\_\_\_\_ mm.

3) Distanza da materiale combustibile ..... : \_\_\_\_\_ mm. →

4) Dati installatore (nome / indirizzo) : \_\_\_\_\_ Data : \_\_\_\_\_

\_\_\_\_\_

Rif. Impianto : \_\_\_\_\_

ATTENZIONE : La presente targhetta non deve essere rimossa o modificata

1. Indicare, apponendo una croce sulla casellina, il sistema fumario utilizzato.
2. Inserire la designazione del sistema utilizzato secondo la norma EN 1443.
3. Indicare il diametro nominale installato espresso in mm.
4. Indicare la distanza da rispettare dal materiale combustibile indicata nella designazione.
5. Indicare nome e indirizzo dell'installatore del sistema fumario.
6. Indicare la data di installazione del sistema fumario.



Nelle pagine seguenti sono riportati alcuni **esempi per la designazione e le distanze dal materiale combustibile da indicare nella placca** in base al tipo di sistema fumario, all'utilizzo del combustibile e al diametro.



AN CAMINI



## ESEMPIO DI DESIGNAZIONE PER UN CAMINO AN ISO 25 INOX-INOX - AN ISO 25 INOX-RAME

Al punto 2, è possibile inserire uno dei tre casi in base al tipo di funzionamento dell'impianto.

### CORRELAZIONE TRA NORMA EN 1443 E NORMA EN 1856-1 E TIPO DI COMBUSTIBILE

CASO	NORMA EN 1443	NORMA EN 1856-1 - EN 1856-2	Ø	TIPO DI COMBUSTIBILE
<b>A</b>	EN 1443 T200 H1 W 2 O30	EN 1856-1 T200 H1 W V2 L50040 O30	80-300	GAS GASOLIO
	EN 1443 T200 H1 W 2 O45	EN 1856-1 T200 H1 W V2 L50040* O45	350-450	GAS GASOLIO
	EN 1443 T200 P1 W 2 O60	EN 1856-1 T200 P1 W V2 L50040* O60	500-600	GAS GASOLIO
	EN 1443 T200 P1 W 2 O120	EN 1856-1 T200 P1 W V2 L50040* O120	650-800	GAS GASOLIO
<b>B</b>	EN 1443 T600 N1 W 2 O50	EN 1856-1 T600 N1 W V2 L50040* O50	80-300	GAS GASOLIO IN DEPRESSIONE
	EN 1443 T600 N1 W 2 O75	EN 1856-1 T600 N1 W V2 L50040* O75	350-450	GAS GASOLIO IN DEPRESSIONE
	EN 1443 T600 N1 W 2 O100	EN 1856-1 T600 N1 W V2 L50040* O100	500-600	GAS GASOLIO IN DEPRESSIONE
	EN 1443 T600 N1 W 2 O200	EN 1856-1 T600 N1 W V2 L50040* O200	650-800	GAS GASOLIO IN DEPRESSIONE
<b>C</b>	EN 1443 T600 N1 W 2 G70	EN 1856-1 T600 N1 W V2 L50040* G70	80-300	GAS GASOLIO SOLIDO IN DEPRESSIONE
	EN 1443 T600 N1 W 2 G100	EN 1856-1 T600 N1 W V2 L50040* G100	350-450	GAS GASOLIO SOLIDO IN DEPRESSIONE
	EN 1443 T600 N1 W 2 G140	EN 1856-1 T600 N1 W V2 L50040* G 140	500-600	GAS GASOLIO SOLIDO IN DEPRESSIONE
	EN 1443 T600 N1 W 2 G280	EN 1856-1 T600 N1 W V2 L50040* G280	650-800	GAS GASOLIO SOLIDO IN DEPRESSIONE

Dove, per esempio, nel caso A:

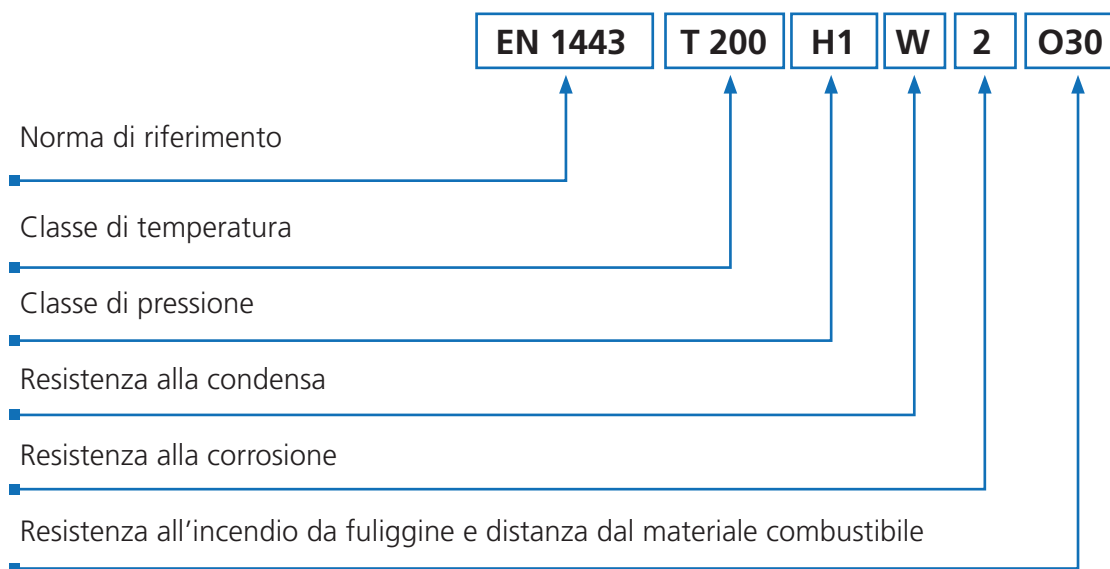

\* L50040 per Ø 80÷200 - L50050 per Ø 250÷500 - L50060 per Ø 550÷900

## ESEMPIO DI DESIGNAZIONE PER UN CAMINO AN ISO 50 INOX-INOX - AN ISO 50 INOX-INOX 304



Al punto 2, è possibile inserire uno dei tre casi in base al tipo di funzionamento dell'impianto.

### CORRELAZIONE TRA NORMA EN 1443 E NORMA EN 1856-1 E TIPO DI COMBUSTIBILE

CASO	NORMA EN 1443	NORMA EN 1856-1 - EN 1856-2	Ø	TIPO DI COMBUSTIBILE
<b>A</b>	EN 1443 T200 P1 W 2 O30	EN 1856-1 T200 P1 W V2 L50040 O30	80-300	GAS GASOLIO
	EN 1443 T200 P1 W 2 O45	EN 1856-1 T200 P1 W V2 L50040 O45*	350-450	GAS GASOLIO
	EN 1443 T200 P1 W 2 O60	EN 1856-1 T200 P1 W V2 L50040 O60*	500-600	GAS GASOLIO
	EN 1443 T200 P1 W 2 O120	EN 1856-1 T200 P1 W V2 L50040 O120*	650-800	GAS GASOLIO
<b>B</b>	EN 1443 T600 N1 W 2 O 30	EN 1856-1 T200 P1 W V2 L50040 O30*	80-300	GAS GASOLIO IN DEPRESSIONE
	EN 1443 T600 N1 W 2 O 45	EN 1856-1 T200 P1 W V2 L50040 O45*	350-450	GAS GASOLIO IN DEPRESSIONE
	EN 1443 T600 N1 W 2 O 60	EN 1856-1 T200 P1 W V2 L50040 O60*	500-600	GAS GASOLIO IN DEPRESSIONE
	EN 1443 T600 N1 W 2 O 120	EN 1856-1 T200 P1 W V2 L50040 O120*	650-800	GAS GASOLIO IN DEPRESSIONE
<b>C</b>	EN 1443 T600 N1 W 2 G 50	EN 1856-1 T600 N1 W V2 L50040 G50*	80-300	GAS GASOLIO SOLIDO IN DEPRESSIONE
	EN 1443 T600 N1 W 2 G 75	EN 1856-1 T600 N1 W V2 L50040 G75*	350-450	GAS GASOLIO SOLIDO IN DEPRESSIONE
	EN 1443 T600 N1 W 2 G 100	EN 1856-1 T600 N1 W V2 L50040 G100*	500-600	GAS GASOLIO SOLIDO IN DEPRESSIONE
	EN 1443 T600 N1 W 2 G 200	EN 1856-1 T600 N1 W V2 L50040 G200*	650-800	GAS GASOLIO SOLIDO IN DEPRESSIONE

Dove, per esempio, nel caso A:

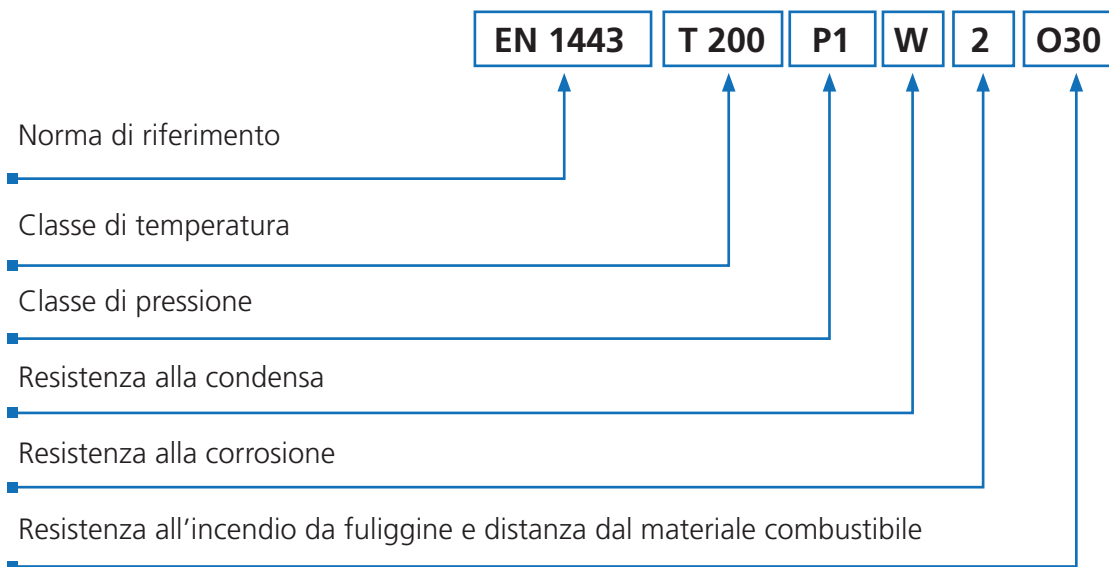

\* L50040 per Ø 80÷200 - L50050 per Ø 250÷500 - L50060 per Ø 550÷900



## ESEMPIO DI DESIGNAZIONE PER UN CAMINO AN ISO ARIA - AN ISO ARIA ARABESCATO

Al punto 2, è possibile inserire uno dei due casi in base al tipo di funzionamento dell'impianto.

### CORRELAZIONE TRA NORMA EN 1443 E NORMA EN 1856-1 E TIPO DI COMBUSTIBILE

CASO	NORMA EN 1443	NORMA EN 1856-1	TIPO DI COMBUSTIBILE
A	EN 1443 T200 P1 W 2 O20	EN 1856-1 T200 P1 W V2 L50040* O20 CON GUARNIZIONE	GAS, GASOLIO IN PRESSIONE
B	EN 1443 T600 N1 W 2 G800M	EN 1856-2 T600 N1 W V2 L50040* G800	GAS, GASOLIO, SOLIDO

Dove, per esempio, nel caso A:

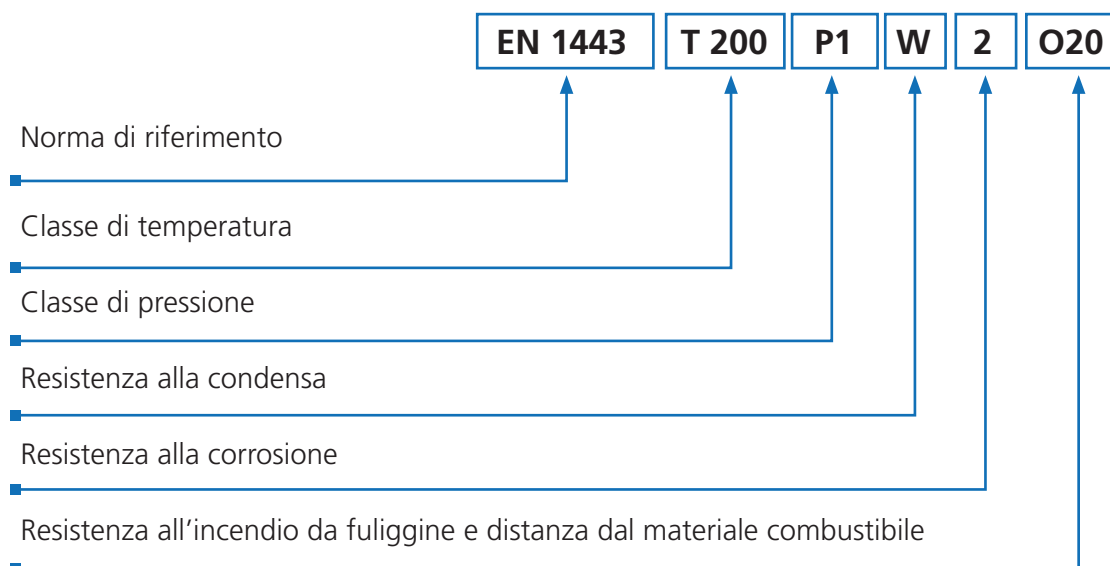

\* L50050 per Ø 230

## ESEMPIO DI DESIGNAZIONE PER UN CAMINO AN ISO ARIA 304

Al punto 2, è possibile inserire il caso in base al tipo di funzionamento dell'impianto.

### CORRELAZIONE TRA NORMA EN 1443 E NORMA EN 1856-1 E TIPO DI COMBUSTIBILE

CASO	NORMA EN 1443	NORMA EN 1856-1	TIPO DI COMBUSTIBILE
A	EN 1443 T200 P1 D 2 O20	EN 1856-1 T200 P1 D Vm L20040* O 20 CON GUARNIZIONE	GAS, GASOLIO IN PRESSIONE

Dove, per esempio, nel caso A:

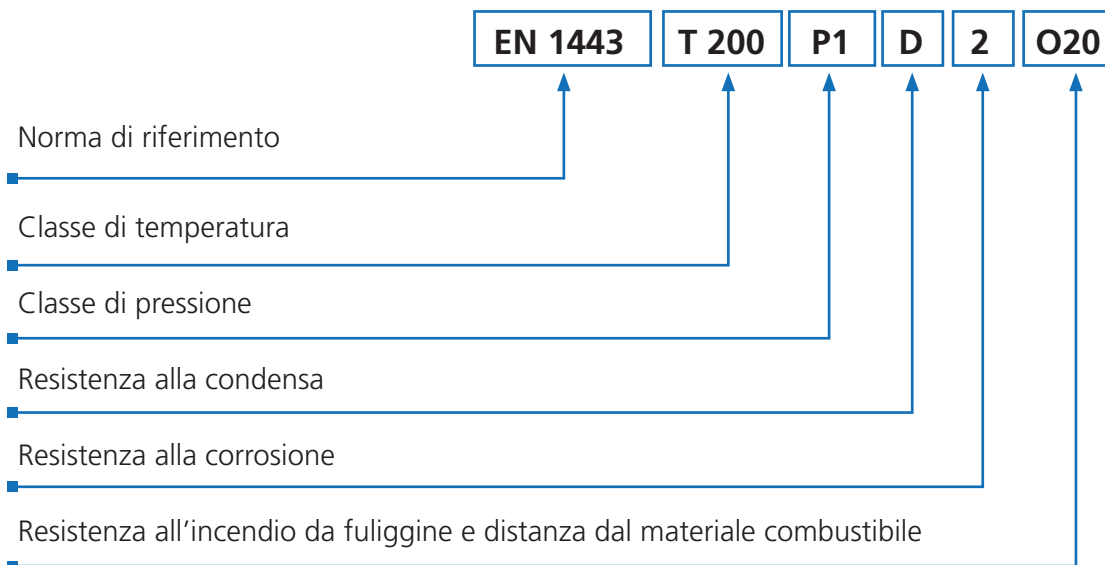

\* L20050 per Ø 230



AN CAMINO



## ESEMPIO DI DESIGNAZIONE PER UN CAMINO AN PLUS 04 - AN PLUS 05 - AN PLUS 06 - AN PLUS 08 - AN PLUS 10

Al punto 2, è possibile inserire uno dei quattro casi in base al tipo di funzionamento dell'impianto.

### CORRELAZIONE TRA NORMA EN 1443 E NORMA EN 1856-1 EN 1856-2 E TIPO DI COMBUSTIBILE

CASO	NORMA EN 1443	NORMA EN 1856-1 - EN 1856-2	TIPO DI COMBUSTIBILE
A	EN 1443 T200 P1 W 2 O30	EN 1856-1 T200 P1 W V2 L50050* O30 CON GUARNIZIONE	GAS, GASOLIO IN PRESSIONE
A1	EN 1443 T200 H1 W 2 O30	EN 1856-1 T200 H1 W V2 L50050* O30 CON GUARNIZIONE	GAS, GASOLIO IN PRESSIONE
B	EN 1443 T600 N1 D 3 G500	EN 1856-2 T600 N1 D V2 L50050* G500M SENZA GUARNIZIONE	GAS, GASOLIO, SOLIDO IN DEPRESSIONE
C	EN 1443 T600 N1 W D 2	EN 1856-2 T600 N1 W V2 L50050* G SENZA GUARNIZIONE	GAS, GASOLIO, SOLIDO IN DEPRESSIONE (per i cereali è ammesso esclusivamente un funzionamento a secco)

Dove, per esempio, nel caso A:

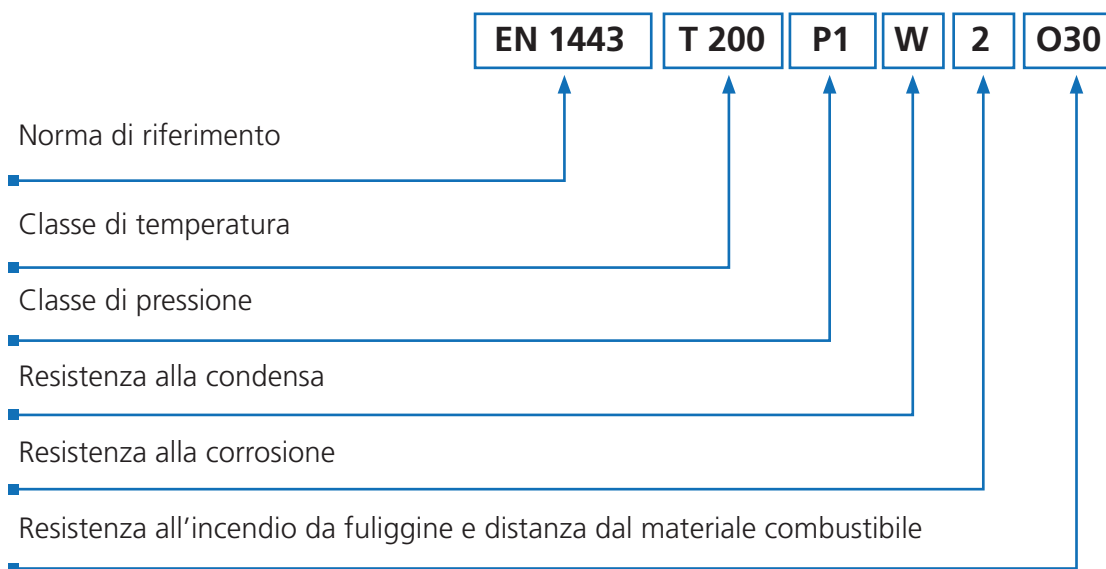

\* L50040 per spessore 0,4 mm - L50050 per spessore 0,5 mm - L50060 per spessore 0,6 mm  
L50080 per spessore 0,8 mm - L50100 per spessore 1 mm

## ESEMPIO DI DESIGNAZIONE PER UN CAMINO

**AN PLUS 304 04 - AN PLUS 304 05 - AN PLUS 304 06 - AN PLUS 304 08 - AN PLUS 304 10**



Al punto 2, è possibile inserire uno dei tre casi in base al tipo di funzionamento dell'impianto.

### CORRELAZIONE TRA NORMA EN 1443 E NORMA EN 1856-1 EN 1856-2 E TIPO DI COMBUSTIBILE

CASO	NORMA EN 1443	NORMA EN 1856-1 - EN 1856-2	TIPO DI COMBUSTIBILE
A	EN 1443 T200 P1 D 2 O30	EN 1856-1 T200 P1 D Vm L20050* O30 CON GUARNIZIONE	GAS, GASOLIO IN PRESSIONE
B	EN 1443 T600 N1 D 2 G500	EN 1856-2 T600 N1 D Vm L20050* G500M SENZA GUARNIZIONE	GAS, GASOLIO, LEGNA IN DEPRESSIONE
C	EN 1443 T600 N1 D 2 G	EN 1856-2 T600 N1 D Vm L20050* G SENZA GUARNIZIONE	GAS, GASOLIO, LEGNA IN DEPRESSIONE

Dove, per esempio, nel caso A:

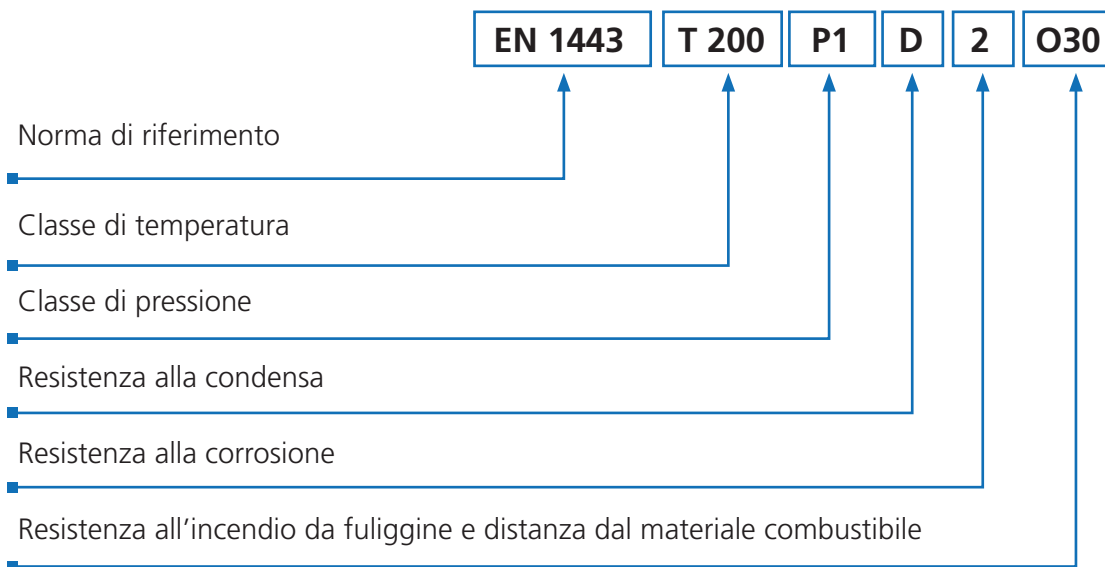

\* L20040 per spessore 0,4 mm - L20050 per spessore 0,5 mm - L20060 per spessore 0,6 mm  
L20080 per spessore 0,8 mm - L20100 per spessore 1 mm





## ESEMPIO DI DESIGNAZIONE PER UN CAMINO AN TWIN INOX-INOX - AN TWIN INOX-INOX NERO

Al punto 2, è possibile inserire uno dei quattro casi in base al tipo di funzionamento dell'impianto.

### CORRELAZIONE TRA NORMA EN 1443 E NORMA EN 1856-1 EN 1856-2 E TIPO DI COMBUSTIBILE

CASO	NORMA EN 1443	NORMA EN 1856-1 - EN 1856-2	TIPO DI COMBUSTIBILE
A	EN 1443 T200 P1 W 2 O50	EN 1856-1 T200 P1 W V2 L50040 O50	GAS, GASOLIO IN PRESSIONE
B	EN 1443 T600 N1 W 2 G70	EN 1856-1 T600 N1 W V2 L50040 G80	GAS, GASOLIO IN DEPRESSIONE
		EN 14989-2 T200 P1 W V2 L50040 O30	GAS, GASOLIO
		T600 N1 W V2 L50040 G800	GAS, GASOLIO IN DEPRESSIONE

Dove, per esempio, nel caso A:

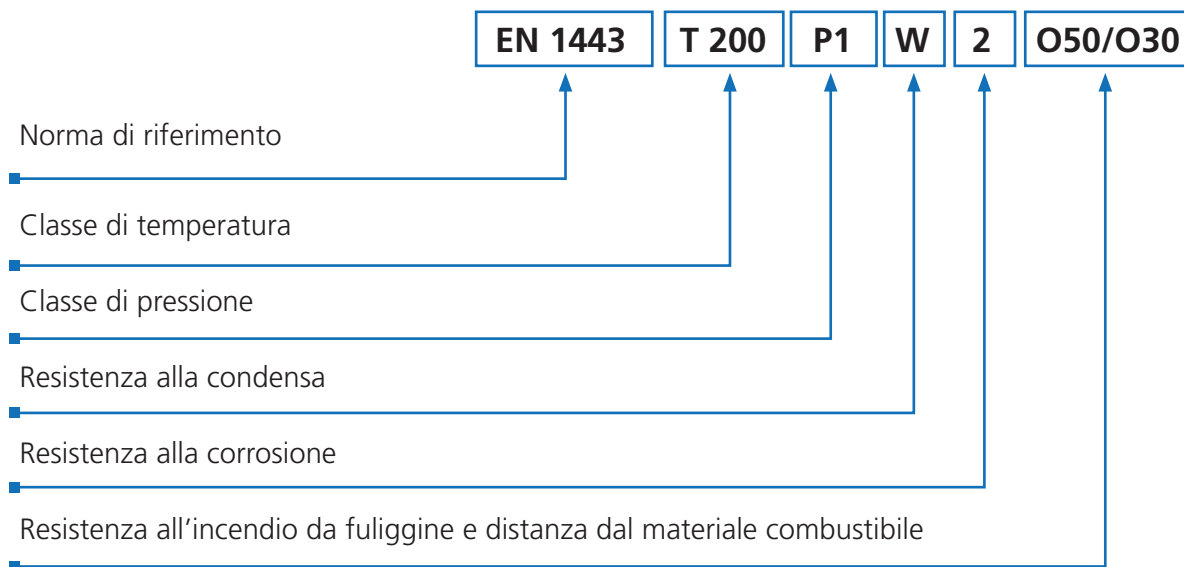

## ESEMPIO DI DESIGNAZIONE PER UN CAMINO AN CLVp 3CEp

Al punto 2, è possibile inserire uno dei quattro casi in base al tipo di funzionamento dell'impianto.

### CORRELAZIONE TRA NORMA EN 1443 E NORMA EN 1856-1 EN 1856-2 E TIPO DI COMBUSTIBILE

CASO	NORMA EN 1443	NORMA EN 1856-1 - EN 1856-2	TIPO DI COMBUSTIBILE
A	EN 1443 T200 P1 W 2 O50	EN 1856-1 T200 P1 W V2 L50040 O50	GAS IN PRESSIONE

Dove, per esempio, nel caso A:

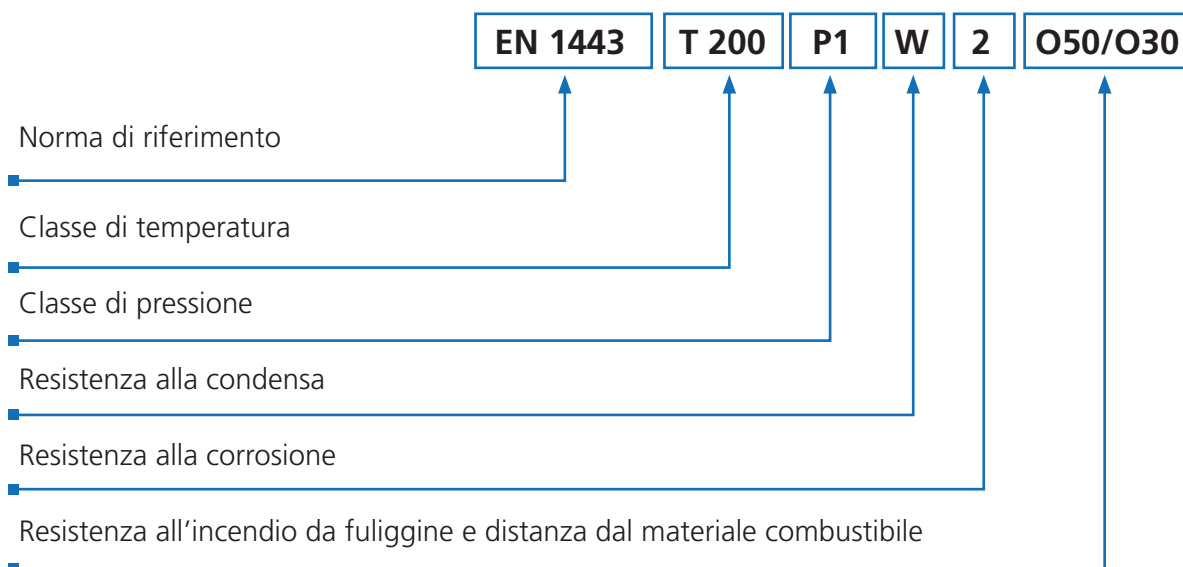

AN CAMINO



## ESEMPIO DI DESIGNAZIONE PER UN CAMINO AN FLEX

Al punto 2, è possibile inserire uno dei due casi in base al tipo di funzionamento dell'impianto.

### CORRELAZIONE TRA NORMA EN 1443 E NORMA EN 1856-2 E TIPO DI COMBUSTIBILE

CASO	NORMA EN 1443	NORMA EN 1856-2	TIPO DI COMBUSTIBILE
A	EN 1443 T200 P1 W 2 O	EN 1856-2 T200 P1 W V2 L50010* O	GAS, GASOLIO IN PRESSIONE
B	EN 1443 T450 N1 W 3 G	EN 1856-2 T600 N1 W V2 L50010* G	SOLIDO IN DEPRESSIONE (esclusi cereali in condizioni a umido)

Dove, per esempio, nel caso A:

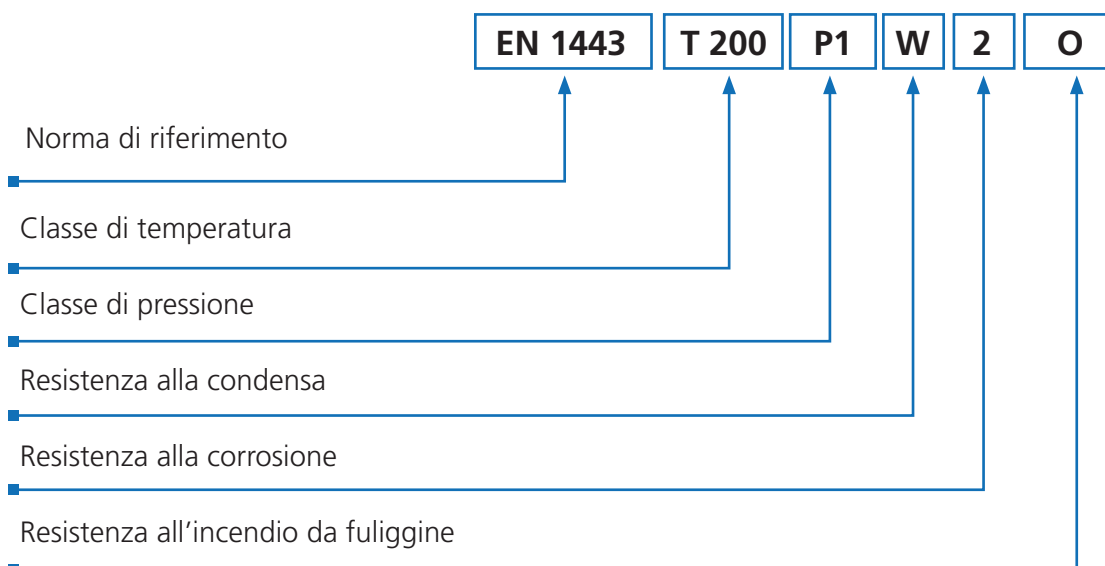

\* L50012 per spessore 0,12 mm

## ESEMPIO DI DESIGNAZIONE PER UN CAMINO AN FLEX ECO

Al punto 2, è possibile inserire il caso in base al tipo di funzionamento dell'impianto.

### CORRELAZIONE TRA NORMA EN 1443 E NORMA EN 1856-2 E TIPO DI COMBUSTIBILE

CASO	NORMA EN 1443	NORMA EN 1856-2	TIPO DI COMBUSTIBILE
A	EN 1443 T450 N1 D 3 G	EN 1856-2 T600 N1 D Vm L20010* G	LEGNA IN DEPRESSIONE

Dove, per esempio, nel caso A:

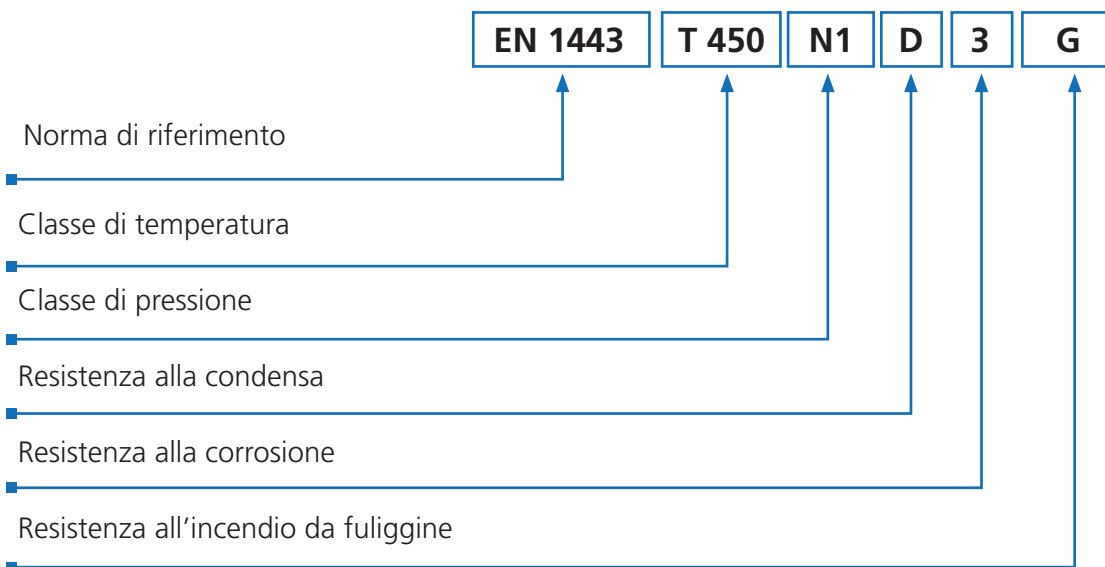

\* L50012 per spessore 0,12 mm



AN FLEX CAMINO



## ESEMPIO DI DESIGNAZIONE PER UN CAMINO AN FLEX 904L

Al punto 2, è possibile inserire uno dei fue casi in base al tipo di funzionamento dell'impianto.

### CORRELAZIONE TRA NORMA EN 1443 E NORMA EN 1856-2 E TIPO DI COMBUSTIBILE

CASO	NORMA EN 1443	NORMA EN 1856-2	TIPO DI COMBUSTIBILE
A	EN 1443 T200 P1 W 2 O	EN 1856-2 T200 P1 W V2 L70010* O	GAS, GASOLIO IN PRESSIONE
B	EN 1443 T450 N1 W 3 G	EN 1856-2 T600 N1 W V2 L70010* G	GAS, GASOLIO, SOLIDO IN DEPRESSIONE (esclusi cereali in cindizioni a umido)

Dove, per esempio, nel caso A:

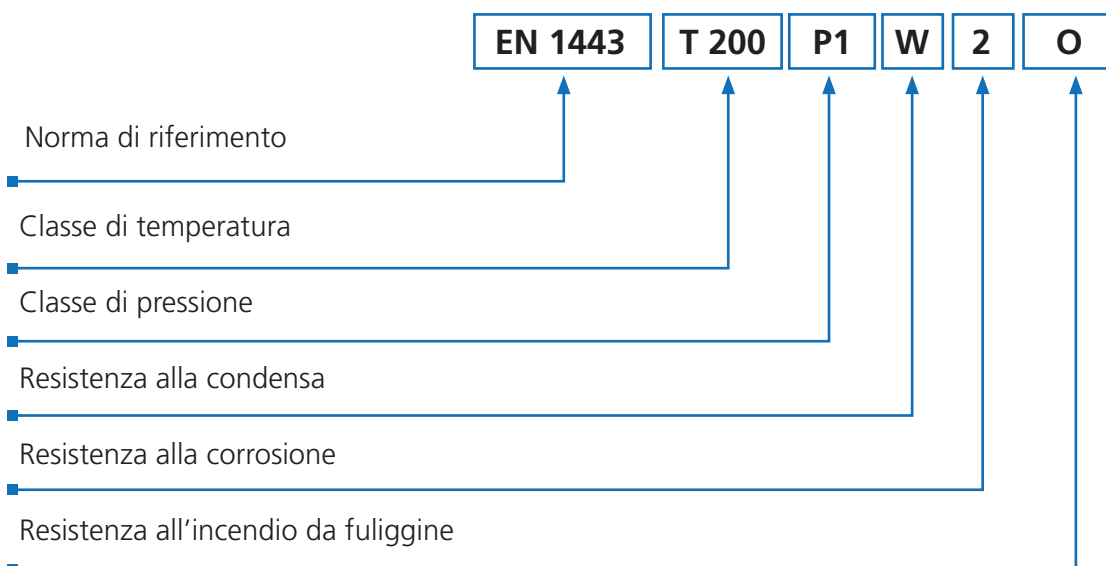

\* L50012 per spessore 0,12 mm

## ESEMPIO DI DESIGNAZIONE PER UN CAMINO AN NIFLEX

Al punto 2, è possibile inserire il caso in base al tipo di funzionamento dell'impianto.

### CORRELAZIONE TRA NORMA EN 1443 E NORMA EN 1856-2 E TIPO DI COMBUSTIBILE

CASO	NORMA EN 1443	NORMA EN 1856-2	TIPO DI COMBUSTIBILE
A	EN 1443 T450 N1 D 3 G	EN 1856-2 T600 N1 D V2 L50010* G	GAS, GASOLIO E

Dove, per esempio, nel caso A:

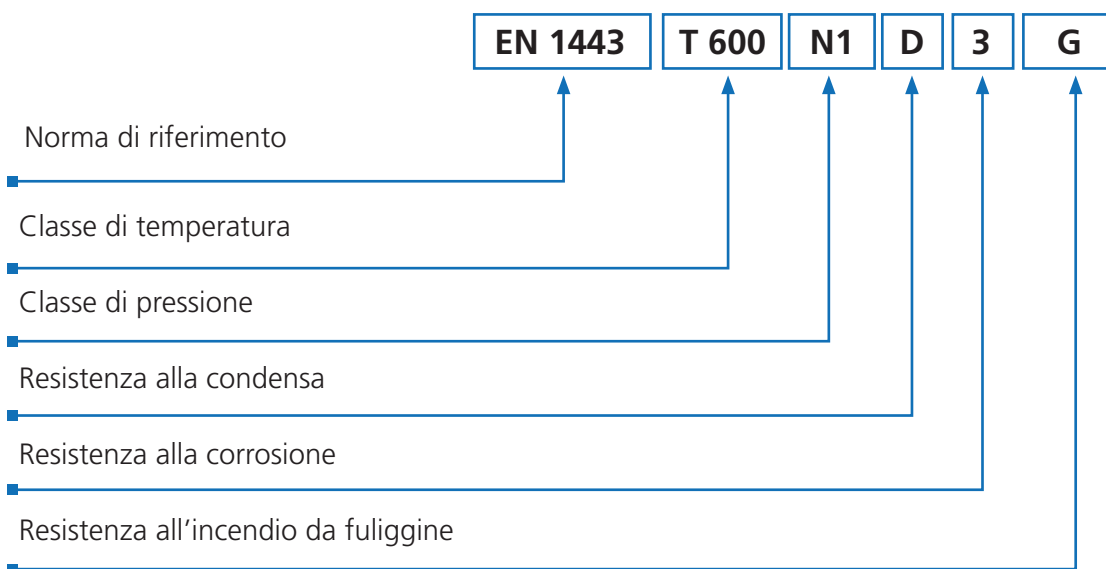

\* L50012 per spessore 0,12 mm

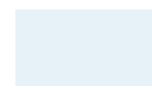



## 20 GARANZIA

La garanzia assicurativa per responsabilità civile dei prodotti si attiva al momento dell'acquisto ed è comprovata da un regolare documento fiscale.

AN CAMINI garantisce il corretto funzionamento dei sistemi per l'espulsione dei fumi, a patto che si osservino le indicazioni e le avvertenze per la corretta installazione, l'utilizzo e la manutenzione come indicato nel presente manuale fornito con il sistema acquistato.





UAE UNIVERSITY



CAMMINI  
CAMMINI  
CAMMINI



THE  
UNIVERSITY OF  
CAMBRIDGE







24049 ZINGONIA di VERDELLINO (BG)

VIA VIENNA, 16

Tel. 035 051051 / Fax 035 872177

e-mail: [anc@ancamini.it](mailto:anc@ancamini.it)

**[www.ancamini.it](http://www.ancamini.it)**